

MINOX

MINOX DD100

使用説明書

MINOX DD100

• 繁體中文



目錄

簡介	頁 3	播放及刪除影像	頁 14
認識你的數碼相機	頁 5	– 使用相機播放影像	
– 認識組件		– 使用數碼變焦播放影像	
– 認識各種功能圖示		– 4 張縮圖功能	
一般事項說明	頁 6	– 9 張縮圖功能	
– 版權資訊		– 幻燈片播放功能	
– 商標認知		– 清除螢幕顯示功能	
操作電源	頁 7	– 刪除影像	
– 安裝電池		網絡攝錄器	頁 17
– 注意事項		安裝軟件	頁 18
如何安裝 SD 記憶卡	頁 8	– 隨機光碟內容	
如何進行相機設定	頁 9	– 系統需求	
– 相機設定		– 影像處理/影像瀏覽程式	
– 各項功能說明		– 連接方式	
如何拍攝照片	頁 10	– 安裝相機驅動程式	
– 正確拍攝照片		– 安裝網絡攝錄器驅動程式	
– 使用數碼變焦拍攝照片		使用 PC 處理影像	頁 19
– 使用閃光燈拍攝照片		– 下載照片	
– 使用自拍功能拍攝照片		– 使用影像處理/影像瀏覽程式傳送照片	
– 選擇影像儲存量		– 播放短片	
– 調整白平衡		使用 MAC 處理影像	頁 20
– 調整曝光控制		下載照片	
– 錄錄短片			

移除軟件

- 移除相機驅動程式
- 移除網路攝錄機驅動程式

數碼相機保養

- 避免接觸之場所
- 如何收藏相機
- 如何清潔數位相機
- 海外旅遊的時候
- 電子干擾的注意事項

注意事項

疑難排解

產品規格

客戶服務

產品保用

頁 20

頁 21

頁 22

頁 23

頁 24

頁 26

頁 27

簡介

親愛的 MINOX 客戶

歡迎你選購 MINOX 最新型號數碼相機 DD100。一如以往，每款 MINOX 產品都同時擁有 MINOX 傳統堅固外殼，並在最小體積內提供最高質素的功能。

MINOX DD100 的操作既簡單又快捷，令你可隨時隨地拍攝出最佳的數碼影像。保證帶給你無限的攝影歡樂。MINOX DD100 以最新的數碼技術為你留住最美的回憶。

請享受使用你的數碼相機

MINOX DD 100

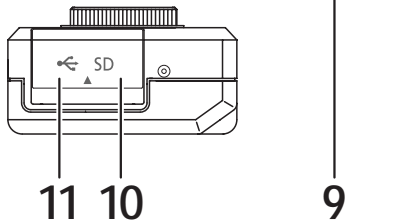
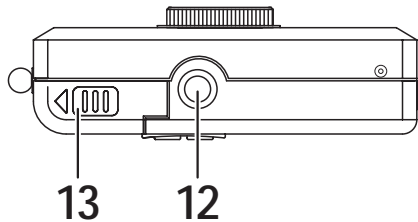
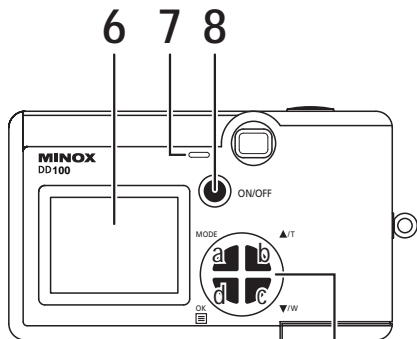
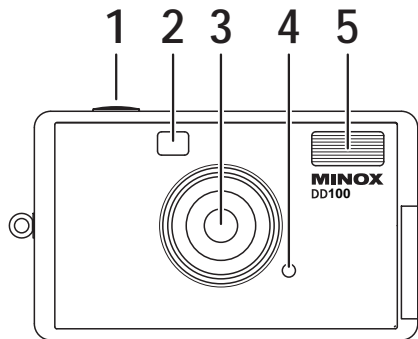

認識你的數碼相機

認識組件

- 1) 快門釋放鈕
- 2) 取景器
- 3) 鏡頭
- 4) 紅色指示燈 (充電指示)
- 5) 閃光燈
- 6) 顯示器 (TFT)
- 7) 綠色指示燈 (操作指示)
- 8) 電源開關 (On/Off)
- 9) a) 模式按鈕 (MODE)
b) ▲/T 按鈕
c) ▼/W 按鈕
d) 確定/目錄按鈕 (OK)
- 10) SD 記憶卡插位
- 11) USB 插位
- 12) 腳架螺絲位
- 13) 電池箱

認識各種功能圖示

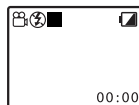
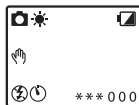

= 攝影模式



= 請保持相機穩定



= 啟動閃光燈



= 關閉閃光燈



= 啟動自拍









= 設定白平衡為“日光”



= 設定白平衡為“陰天”



= 設定白平衡為“光管燈”

-  = 設定白平衡為“鎢絲燈”
-  = 設定白平衡為“夜攝”
- *** = 影像設定 - 超高
- ** = 影像設定 - 高質
- * = 影像設定 - 正常
- 3M = 影像設定 - 韌體補強技術
- 000 = 記憶體內影像可儲存張數
-  = 短片模式
-  = 影音播放模式
-  = 停止 (錄影短片/播放短片)
-  = 錄影
-  = 播放
-  = 電量不足

一般事項說明

版權資訊

此數碼相機拍攝的影像只能作純私人用途,能用作侵犯版權的用途.

除此之外,即使用作私人用途也不能拍攝舞台或劇院,娛樂場所及展覽場所. 你可能會被要求搜查相機內的儲存是否侵犯版權.

商標認知

MINOX 為 **MINOX GmbH** 之商標. **MINOX** 業經 **MINOX GmbH** 完成註冊並依法授權使用. **MS-DOS** 及 **Windows** 均為 **Microsoft Corporation** 於美國及其他國家已完成登記之註冊商標. **Windows** 為對照於 **Microsoft Windows** 作業系統之縮寫專有名詞. 舉凡其他之公司或產品名稱均為各家公司所屬之商標或註冊商標

操作電源

本數碼相機需要 2 枚 AAA/LR03 電池提供電量。所提供的電量足夠你使用閃光燈拍攝大約 50 張照片或不使用閃光燈拍攝大約 250 張照片。長時間使用相機播放照片或短片亦會明顯縮短電池壽命。因此建議使用充電式電池，但只限於 NiMH 充電式電池。使用其他類型充電式電池會可能破壞本數碼相機的操作而此損壞並不符合保用條款內的要求。請使用適當的電池充電器。

請在使用本數碼相機前先閱讀用戶說明書。

安裝電池

1. 如要放入電池，先按電池門箭頭方向打開相機電池門
2. 然後放入 2 枚 AAA/LR03 電池。請留意電池門上的正負極指示，確保電池的正負極位置正確。
3. 關閉相機電池門

注意事項

本數碼相機內置 16MB 快閃記憶體，因此所有暫存在內部記憶體當中的影像會在您取出電池時，依然得以保存在數位相機內

更換電池前請先關閉相機電源

在將數位相機收好前，請先將電池取出以延長使用壽命

切勿將不同廠牌或不同類型的電池一併使用

切勿將新舊電池一併使用

若使用充電式電池，請使用 NiMH 充電式電池。相機連接電腦時不會充電。

如何安裝 SD 記憶卡

為了可以儲存更多的照片，本數碼相機除了擁有 16Mb 內置記憶體外，更支援 SD 記憶卡（最高支援 128Mb）。SD 記憶卡各大電腦商店均有發售。

請按照以下步驟放入 SD 記憶卡

1. 打開數位相機側面位置上的 SD 記憶卡插位蓋
2. 將 SD 記憶卡順著卡片上箭頭標示的方向滑入 SD 記憶卡插位內並輕輕的往下壓，直到將記憶卡牢牢地固定於記憶卡插位上為止
3. 要取出記憶卡時，以姆指向下壓住 SD 記憶卡，再用手指將卡片抽出

注意：SD 記憶卡只可以單一方向放入記憶卡插位，不正確的放入會損壞記憶卡及相機。

如要把 SD 記憶卡格式化，請按照以下步驟。

1. 按下電源開關按鈕(ON/OFF)啟動相機
2. 按模式按鈕(MODE)兩次進入設定模式

3. 按 ▲/T 按鈕及 ▼/W 按鈕選擇要設定的項目。選擇“Format”後按確定/目錄按鈕(OK)
4. 按 ▲/T 按鈕及 ▼/W 按鈕選擇確定進行格式化。選擇“Yes”後按確定/目錄按鈕(OK) 確定

注意：SD 記憶卡沒有格式化可能會導致相機不能進入播放模式

如何進行相機設定

相機設定

按下電源開關按鈕(ON/OFF)啟動相機並按模式按鈕(MODE)兩次進入設定模式

按▲/T 按鈕及▼/W 按鈕可以選擇要設定的項目。選擇適當的項目後按確定/目錄按鈕(OK)進入並更改設定。

Setup

Web-Cam
Format
Auto off
Buzzer
Frequency
Settings
Language

各項功能說明

WebCam(網路攝錄)

進入網路攝錄機模式可以用作視像會議

Format(格式化)

刪除所有儲存在內置記憶體或 SD 記憶卡的檔案:

– Yes

– No

Auto off(自動關閉)

設定相機在到達指定靜止時間時會自動關機

– 30 sec

– 60 sec

– 120 sec

– Off (關閉)

Buzzer(蜂鳴器)

設定蜂鳴器聲響

– On (開啟)

– Off (關閉)

Frequency(頻率)

選擇適當的頻率設定配合不同國家的照明頻率

– Off (關閉)

– 50 Hz (預設)

– 60 Hz (美國, 加拿大, 日本部分地區)

Setting(設定)	可以儲存更改後的新設定或回復原廠設定
	<ul style="list-style-type: none"> - Save Setting (儲存設定) - Default (原廠設定) - Exit (退出)
Lanuage(語言)	選擇適合的語言
	<ul style="list-style-type: none"> - English 英文 - French 法文 - Portuguese 葡萄牙文 - Italian 意大利文 - German 德文 - Spanish 西班牙文 - Chinese(T) 繁體中文 - Chinese(S) 簡體中文 - Japanese 日文

注意:更改相機設定後請即進入”設定”儲存新設定.

如何拍攝照片

正確拍攝照片

請按照以下正確步驟拍攝照片

1. 按下電源開關按鈕(ON/OFF)啟動相機.現在處於拍照模式.
2. 使用取景器或顯示器觀看目標
3. 保持相機穩定然後按下快門釋放按鈕拍攝影像
4. 當聽到 “ 必 ” 聲響時表示拍攝經已完成.
5. 顯示器上可儲存張數減少一張

使用數碼變焦拍攝照片

本數碼相機提供四倍數碼變焦,讓你可以將畫面推遠或拉近以便拍攝出最佳的效果.

1. 按下電源開關按鈕(ON/OFF)啟動相機.現在處於拍照模式.
2. 使用取景器或顯示器觀看目標
3. 按 ▲/T 按鈕及 ▼/W 按鈕變焦
4. 保持相機穩定然後按下快門釋放按鈕拍攝影像
5. 當聽到 “ 必 ” 聲響時表示拍攝經已完成.
6. 顯示器上可儲存張數減少一張

拍攝模式進階設定

使用閃光燈拍攝照片

本數碼相機內置閃光燈,相比於傳統膠卷相機,數碼相機對於光線更為敏感。所以在光線不足的環境下拍照需要使用閃光燈進行補光。

相機設有三種閃光燈模式:自動,啟動,關閉

- | | |
|---------------------|--|
| Auto
(自動) | 相機會探測背景光度,閃光燈會在背景光度不足時閃光。 |
| On
(啟動) | 閃光燈會在每次按下快門釋放按鈕時閃光。 |
| Off
(關閉) | 閃光燈不會閃光,  會出現在顯示屏上。 |

請按照以下步驟啟動閃光燈:

1. 按下電源開關按鈕(ON/OFF)啟動相機。現在處於拍照模式。
2. 按確定/目錄按鈕(OK)進入設定版面。
3. 按▲/T 或▼/W 按鈕去選擇“Flash”(閃燈設定)然後按 確定/目錄按鈕(OK) 確定。
4. 按▲/T 或▼/W 按鈕去選擇適合的閃光燈模式然後按確定/目錄按鈕(OK) 確定。

注意:

當電池電量不足時,閃光燈不能充電。為節省用電,當相機關機時閃光燈會自動設定為關閉。

使用自拍功能拍攝照片

為了方便拍攝照片,本數碼相機擁有自拍功能。讓你能以遙控的方式來拍攝照片。

請按照以下步驟啟動自拍功能:

1. 按下電源開關按鈕(ON/OFF)啟動相機。現在處於拍照模式。
2. 按確定/目錄按鈕(OK)進入設定版面。
3. 按▲/T 或▼/W 按鈕去選擇“Selftimer”(自拍)然後按 確定/目錄按鈕(OK) 確定。
4. 按▲/T 或▼/W 按鈕去選擇“On”(啟動)然後按確定/目錄按鈕(OK) 確定。

選擇影像儲存量

為可以充分使用內置記憶體或 SD 記憶卡儲存照片或短片,拍攝前可以先選擇影像儲存量,不同的影像儲存量代表影像壓縮率不同,影像壓縮率高表示佔用之記憶體空間較少,所以可儲存的影像數量會增加。

請按照以下步驟選擇影像儲存量

1. 按下電源開關按鈕(ON/OFF)啟動相機.現在處於拍照模式.
2. 按確定/目錄按鈕(OK)進入設定版面.
3. 按▲/T 或▼/W 按鈕去選擇 “Quality” (影像設定) 然後按 確定/目錄按鈕(OK) 確定.
4. 按▲/T 或▼/W 按鈕去選擇適合的影像設定
 - High (超高) = 低壓縮率, 影像儲存量低
 - Normal (高質) = 一般壓縮率, 影像儲存量中等
 - Low (正常) = 高壓縮率, 影像儲存量高
 - 3M = 韌體補強技術
5. 定然後按確定/目錄按鈕(OK) 確定.

內置記憶體

- High (超高) = 14 張照片, 1600 x 1200 像素
- Normal (高質) = 30 張照片, 1600 x 1200 像素
- Low (正常) = 60 張照片, 1600 x 1200 像素
- 3M = 20張照片, 2048 x 1536 像素

注意

選擇影像設定後請即進入”相機設定”模式 > ”設定”儲存新設定

調整白平衡

本數碼相機會自動調節白平衡值去配合不同的環境亮度. 但你可以選擇指定的白平衡設定使影像? 到特別的效果.

請按照以下步驟選擇白平衡

1. 按下電源開關按鈕(ON/OFF)啟動相機.現在處於拍照模式.
2. 按確定/目錄按鈕(OK)進入設定版面.
3. 按▲/T 或▼/W 按鈕去選擇 “WB” 然後按 確定/目錄按鈕(OK) 確定.
4. 按▲/T 或▼/W 按鈕去選擇適合的白平衡設定
 - 自動
 - 日光
 - 陰天
 - 光管燈
 - 鎢絲燈
 - 夜攝
5. 然後按 確定/目錄按鈕(OK) 確定.

注意

選擇白平衡設定後請即進入”相機設定”模式 > ”設定”儲存新設定
建議使用自動白平衡設定

調整曝光控制

本數碼相機會自動調節曝光值，但你可以自行調節曝光值使影像效果更理想

請按照以下步驟調節曝光值

1. 按下電源開關按鈕(ON/OFF)啟動相機.現在處於拍照模式.
2. 按確定/目錄按鈕(OK)進入設定版面.
3. 按 ▲/T 或 ▼/W 按鈕去選擇 “EV” 然後按 確定 /目錄按鈕(OK) 確定.
4. 按 ▲/T 或 ▼/W 按鈕增加或減少曝光值, 曝光值最低 -1.8 最高 1.8, 每次增加 / 減少 0.3.
5. 選擇適合的曝光值後按 確定/目錄按鈕(OK) 確定.

注意

更改曝光值後請即進入”相機設定”模式 > ”設定”儲存新設定

建議使用曝光值 “0”

錄影短片

本數碼相機可以攝錄長達 1 分鐘的短片，請按照以下步驟操作.

1. 按下電源開關按鈕(ON/OFF)啟動相機.現在處於拍照模式.
2. 按模式按鈕(MODE)進入短片模式.
3. 按下快門釋放按鈕開始攝錄短片. 顯示器的圖示會由 ■ 轉為 ●
4. 攝錄期間可以按 ▲/T 按鈕及 ▼/W 按鈕變焦
5. 按下快門釋放按鈕停止攝錄短片, 此外短片攝錄 1 分鐘後會自動停止. 顯示器的圖示會由 ● 轉為 ■

注意

短片解像度為 320 x 240 像素

播放及刪除影像

使用相機播放影像

相機上設有 TFT 顯示器，你可以隨時隨地欣賞你所拍攝的照片或短片。請按照以下步驟進行影像播放。

1. 按下電源開關按鈕(ON/OFF)啟動相機。現在處於拍照模式。
2. 按模式按鈕(MODE)三次進入影像播放模式。
3. 影像隨即顯示在顯示器上，按 ▲/T 或 ▼/W 按鈕可以選擇前一張或後一張影像。若果你拍攝的是短片按下快門，短片會自動播放。

Playback

Zoom

4 Thumbnail

9 Thumbnail

Slide Show

Delete one

Delete all

Display

Exit

使用數碼變焦播放影像

在播放模式中，你可以使用數碼變焦功能放大照片。請按照以下步驟使用數碼變焦

1. 按下電源開關按鈕(ON/OFF)啟動相機。現在處於拍照模式。
2. 按模式按鈕(MODE)三次進入影像播放模式。
3. 影像隨即顯示在顯示器上，按 ▲/T 或 ▼/W 按鈕可以選擇前一張或後一張影像。
4. 按 確定/目錄按鈕(OK) 進入選擇畫面
5. 按 ▲/T 或 ▼/W 按鈕選擇“放大”然後按 確定/目錄按鈕(OK)確定
6. 按 ▲/T 或 ▼/W 按鈕放大或縮小影像。按 確定/目錄按鈕(OK) 可以選擇角度。
7. 按 ▲/T 或 ▼/W 按鈕選擇不同的角度,然後 按確定/目錄按鈕(OK) 結束影像播放返回選擇畫面。

4 張縮圖功能

使用“四格縮放”功能可以讓你在同一時間內觀看 4 張已儲存的照片。請按照以下步驟使用此功能。

1. 按下電源開關按鈕(ON/OFF)啟動相機。
2. 按模式按鈕(MODE)三次進入影像播放模式.影像隨即顯示在顯示器上。
3. 按 確定/目錄按鈕(OK) 進入選擇畫面
4. 按 ▲/T 或 ▼/W 按鈕選擇“四格縮放”然後按 確定/目錄按鈕(OK)確定。
5. 4 張影像隨即顯示在顯示器上。
6. 按 ▲/T 或 ▼/W 按鈕選擇照片,然後按確定/目錄按鈕(OK)返回影像播放畫面。

9 張縮圖功能

使用“九格縮放”功能可以讓你在同一時間內觀看 9 張已儲存的照片。請按照以下步驟使用此功能。

1. 按下電源開關按鈕(ON/OFF)啟動相機。
2. 按模式按鈕(MODE)三次進入影像播放模式.影像隨即顯示在顯示器上。
3. 按 確定/目錄按鈕(OK) 進入選擇畫面
4. 按 ▲/T 或 ▼/W 按鈕選擇“九格縮放”然後按 確定/目錄按鈕(OK)確定。
5. 9 張影像隨即顯示在顯示器上。
6. 按 ▲/T 或 ▼/W 按鈕選擇照片,然後按確定/目錄按鈕(OK)返回影像播放畫面。

幻燈片播放功能

使用“幻燈播放”功能可以讓你的相機像播幻燈片般自動播放相機內已儲存的照片。請按照以下步驟使用此功能。

1. 按下電源開關按鈕(ON/OFF)啟動相機。
2. 按模式按鈕(MODE)三次進入影像播放模式.影像隨即顯示在顯示器上。
3. 按 確定/目錄按鈕(OK) 進入選擇畫面
4. 按 ▲/T 或 ▼/W 按鈕選擇“幻燈播放”然後按 確定/目錄按鈕(OK)確定。
5. 所有影像隨即逐一顯示在顯示器上。
6. 按確定/目錄按鈕(OK)返回選擇畫面。

清除螢幕顯示功能

觀看影像時可以自行選擇顯示或隱藏影像資訊。請按照以下步驟使用此功能。

1. 按下電源開關按鈕(ON/OFF)啟動相機。
2. 按模式按鈕(MODE)三次進入影像播放模式.影像隨即顯示在顯示器上。
3. 按 確定/目錄按鈕(OK) 進入選擇畫面
4. 按 ▲/T 或 ▼/W 按鈕選擇“顯示”然後按 確定/目錄按鈕(OK)確定。
5. 按 ▲/T 或 ▼/W 按鈕選擇“啟動”或“關閉”。
6. 按確定/目錄按鈕(OK)返回影像播放畫面。

刪除影像

觀看影像時你隨時可以進行影像刪除。請按照以下步驟使用此功能。

個別刪除

1. 按下電源開關按鈕(ON/OFF)啟動相機。
2. 按模式按鈕(MODE)三次進入影像播放模式.影像隨即顯示在顯示器上。
3. 按 ▲/T 或 ▼/W 按鈕選擇要刪除的影像
4. 按 確定/目錄按鈕(OK) 進入選擇畫面
5. 按 ▲/T 或 ▼/W 按鈕選擇 “ 個別刪除 ” 然後按 確定/目錄按鈕(OK)確定。
6. 按 ▲/T 或 ▼/W 按鈕選擇 “ 是 ” 然後按 確定/目錄按鈕(OK)確定並進行刪除。

全部刪除

1. 按下電源開關按鈕(ON/OFF)啟動相機。
2. 按模式按鈕(MODE)三次進入影像播放模式.影像隨即顯示在顯示器上。
3. 按 確定/目錄按鈕(OK) 進入選擇畫面
4. 按 ▲/T 或 ▼/W 按鈕選擇 “ 全部刪除 ” 然後按 確定/目錄按鈕(OK)確定。
5. 按 ▲/T 或 ▼/W 按鈕選擇 “ 是 ” 然後按 確定/目錄按鈕(OK)確定並進行刪除。

網絡攝錄器

相機設有網絡攝錄器功能，讓你可以透過互聯網進行視像會議。請按照以下步驟使用此功能。

1. 按下電源開關按鈕(ON/OFF)啟動相機。
2. 按模式按鈕(MODE)兩次進入設定模式。
3. 按 ▲/T 或 ▼/W 按鈕選擇 “ 網路攝影 ” (Webcam) 按 確定/目錄按鈕(OK) 確定
4. 使用 USB 線連接相機到你的電腦
5. 使用支援網絡攝錄器功能的軟件 (如 Microsoft Net meeting)
6. 按照軟件指示使用軟件

注意：網絡攝錄器功能只支援微軟視窗系統，不支援 Mac 電腦系統。使用網絡攝錄器前必須先安裝網絡攝錄器驅動程式。

安裝軟件

隨機光碟內容

- 相機驅動程式 (Windows 98/SE)
- 網路攝錄機驅動程式 (Windows 98/SE/2000/ME/XP)
- 使用說明書 (PDF 格式)
- Acrobat Reader

系統需求

系統	Windows 98/SE/ME/2000/XP or MacOS 8.6 -9.x
處理器	Pentium 處理器 166 Mhz 或更高 Mac 電腦 PowerMac G3,iMac, iBook
記憶體	32 MB 記憶體或更高
可用硬體空間	200 MB
USB 介面	USB 插槽
CD 安裝	CD-ROM
顯示器	16-Bit VGA 顯示

重要事項:

若使用的 USB 交換器 與 USB 介面組合電腦不相容,閣下在連接相機或資料傳遞時會可能出現錯誤,因此建議閣下安裝驅動程式前先檢查 USB 交換器並確保與 USB 介面組合電腦相容.

影像處理/影像瀏覽程式

你可以使用市場上各種軟件去進行影像處理/影像瀏覽

連接方式

Windows 98/SE 用戶第一次連接相機時,請先確定隨機光碟已放在光碟機內

安裝相機驅動程式 (Wins 98 用戶)

1. 打開電腦的光碟機並放入隨機光碟.
2. 把 USB 線的細插頭插入你的相機
3. 把 USB 線的大插頭插入你的電腦 USB 插槽內.
4. 當相機連接電腦的同時,電腦透過 USB 線提供相機電源,因此相機會自動啟動.
5. 系統發現新硬體,並要求閣下安裝適合的驅動程式.
6. 按照電腦螢光幕上的指示完成安裝程序.

提示:

若閣下第一次連接相機到 Windows 98/SE 系統時,請先確定隨機光碟已放在光碟機內. Win 2000/ME/XP & MacOS 9.x 系統不需要安裝相機驅動程式,因此閣下第一次連接相機到電腦也不會像 Windows 98SE 出現驅動程式安裝要求.

安裝網絡攝錄器驅動程式 (Wins 98/ME/2000/XP 用戶)

1. 按下電源開關按鈕(ON/OFF)啟動相機。
2. 按模式按鈕(MODE)兩次進入設定模式。
3. 按 ▲/T 或 ▼/W 按鈕選擇 “網路攝影”(Webcam) 按 確定/目錄按鈕(OK) 確定
4. 把 USB 的細插頭插入你的
5. 把 USB 的大插頭插入你的電腦 USB 插槽內。
6. 系統發現新硬體，並要求閣下安裝適合的驅動程式。
7. 按照電腦螢幕上的指示完成安裝程序。

注意：

網絡攝錄器功能只支援微軟視窗系統，不支援 Mac 電腦系統。使用網絡攝錄器前必須先安裝網絡攝錄器驅動程式。

微軟視窗 XP 用戶注意事項

微軟視窗 XP 鼓勵所有需要安裝驅動程式的產品申請認證，若該產品未有申請認證，驅動程式在安裝時會出現警告字句。閣下只需要按 “繼續安裝”，Minox 公司稍後會再更新驅動程式，未有認證的驅動程式不會影響或損壞閣下的電腦。

使用 PC 處理影像

下載照片

在下載照片到你的電腦前必須用 USB 線連接相機到你的電腦。若你第一次連接相機到 Windows 98/SE 系統時，請先確定隨機光碟已放在光碟機內。

使用影像處理/影像瀏覽程式傳送照片

1. 把 USB 線的細插頭插入你的相機然後把 USB 線的大插頭插入你的電腦 USB 插槽內。
2. 按兩下 "我的電腦"。螢光幕會出現 "抽取式磁碟"。按兩下"抽取式磁碟"。
3. 所有儲存在相機內的檔案會顯示在螢光幕上
4. 按兩下影像檔案便可觀看

播放短片

1. 把 USB 線的細插頭插入你的相機然後把 USB 線的大插頭插入你的電腦 USB 插槽內。
2. 按兩下 "我的電腦"。螢光幕會出現 "抽取式磁碟"。按兩下"抽取式磁碟"。
3. 所有儲存在相機內的檔案會顯示在螢光幕上
4. 按兩下短片檔案便可觀看

使用 MAC 處理影像

請按照以下步驟下載影像。

下載照片

1. 使用 USB 線連接相機到你的電腦。
2. 螢光幕會出現 "Untitled" 硬碟。按兩下 "Untitled" 硬碟。
3. 所有儲存在相機內的影像檔案會顯示在螢光幕上。

注意：閣下可以隨意更改 "Untitled" 硬碟名稱。

移除軟件

使用“新增/移除程式”可以移除已安裝的軟件

移除相機驅動程式 (Windows 98 用戶)

1. 連接相機到電腦。
2. 啟動 Windows。
3. 開啟 "我的電腦"視窗並按兩下 "系統"。
4. 打開 "裝置管理員" 並打開 "硬碟控制卡"
5. 選擇 "COACH USB MSD" 然後按 "刪除"

移除網路攝錄機驅動程式 (Wins 98/ME/2000/XP 用戶)

1. 啟動電腦
2. 按下電源開關按鈕(ON/OFF)啟動相機。
3. 按模式按鈕(MODE)兩次進入設定模式。
4. 按 ▲/T 或 ▼/W 按鈕選擇 " 網路攝影" (Webcam) 按 確定/目錄按鈕(OK) 確定
5. 使用 USB 線連接相機到你的電腦
6. 啟動 Windows。
7. 開啟 "我的電腦"視窗並按兩下 "系統"。
8. 打開 "裝置管理員" 並打開 "影像裝置"
9. 選擇 "COACH Video Camera" 然後按 "刪除"
10. 選擇 "COACH Digital Camera" 然後按 "刪除"

注意：

確定數碼相機已啟動網路攝錄機功能並連接電腦，否則"裝置管理員"內不會出現 "影像裝置"

在解除相機驅動程式後，請重新啟動電腦。請在重新啟動電腦之前先儲存及關閉正在應用的檔案或程式。

數碼相機保養

請細心閱讀以下指示並且正確保護你的數碼相機。

避免接觸之場所

切勿存放相機在以下地方：

- 潮濕，污穢或多塵的地方
- 陽光直接照射的地方或高溫的地方，例如夏天放在密封的車子內。
- 極低溫的地方。
- 會震動的地方。
- 有濃煙或蒸氣的地方。
- 有磁場影響的地方。
- 儲存有害化學物的地方。例如長期存有殺蟲劑，橡膠 或乙烯基產品的地方。

如何收藏相機

倘若您打算長時間內不會使用到相機，則請在收藏相機之前先將電池取出。

如何清潔數位相機

請使用細小刷子輕輕地掃走鏡頭上及 LCD 螢幕上的灰塵。然後用乾，柔軟，乾淨的布再輕抹一次。此外也可以在鏡頭上先滴幾滴鏡頭清潔液體然後用布輕抹。切勿用硬物擦洗相機。切勿使用揮發性的清潔液。因為揮發性的清潔液會損壞相機及外殼。

海外旅遊的時候

切勿將您的個人相機置於登機行李內。在機場的行李搬運過程可能會導致行李受到強烈的震動，即使是看不到外部有任可損傷時，相機內部還是因此受損

電子干擾的注意事項

請注意此數碼相機有可能對其他電子設備有干擾。例如醫院或航空器。請注意各地方所列出的限制條例。

注意事項

- 切勿在接近他人眼睛的情況下使用閃光燈，特別是在拍攝小孩照片的時候。
- 當出現問題時，請立即將相機的電源關閉並取出電池或將連接個人PC的USB線脫離。
- 當相機出現過熱、冒煙、產生不尋常氣味或是其他異狀時，請將相機的電源關閉並取出電池或
- 將連接個人PC的USB線脫離。因為在前述情形發生的情況下，持續使用數位相機會有引發起火或電擊的可能。
- 切勿在具有熱度的情況下蓋上或包覆住相機。如此有可能會使得熱度上升，而令相機外殼變形或導致起火的情形。
- 切勿讓水或異物進入到相機內部。
- 切勿嘗試對相機進行改造或拆解。
- 切勿在發生掉落地面或外殼已然受損的情形下來使用數位相機。如此會導致起火或引發電擊的可能。
- 切勿將電池與金屬產品一併存放。
- 切勿在浴室內或淋浴時使用相機。
- 切勿在雷擊期間接觸任何相機上的金屬組件。如此會引來閃電放電時所產生的電流，致使遭受電擊的可能。
- 倘若電池破損，電池液外流觸及個人皮膚或衣物時，請立即以清水徹底沖洗受感染部位並馬上就醫
- 當廢棄或回收電池時，請以絕緣膠帶包紮電池的極性端子。若與其他金屬物體或電池發生碰觸時，則可能點燃電池或發生爆炸。
- 切勿對電池進行加熱、改造或嘗試分解。
- 切勿將電池掉落地面或產生磁撞。
- 切勿嘗試將鹼性電池重新充電。請使用充電式電池來重新充電。
- 當在強力靜電放電的環境下來使用相機時，像是閃電或變壓器的正下方，此時相機可能會進入待機 / 預設 (idle/fault) 的模式。很簡單，只要取出電池就可將相機重置，接著再打開相機電源即可。
- 請確實隨時注意您手上的相機，尤其是它與個人電腦是經由USB傳輸線相連接的時候。主要因為在相機長時間與電腦連接以後，數位相機會變得相當具有熱度。請將相機從USB埠上脫離，關閉相機電源。

疑難排解

排解疑難是協助用戶在使用時遇到困難或問題可以得到原因及解決方法。如果問題仍然未能解決或閣下需要協助，請聯絡本公司客戶服務部。技術人員會樂意幫助你。

問題	原因	解決方法
不能下載影像到我的電腦	連接錯誤	檢查 USB 連接線
下載後發現影像模糊	按動快門拍攝時相機有輕微震動	按動快門拍攝時握穩相機直至相機發出聲響確定拍攝完成
相機拍攝後沒有任何反應	拍攝照片後 2 秒至 5 秒相機在處理拍攝的數據，而處理數據時間長短因應相機有否使用閃光燈	等待相機完成拍攝數據處理後再進行拍攝
安裝應用軟件時出現錯誤	其他已安裝的應用軟件在你的電腦上影響此軟件的自動安裝程式所以出現錯誤	關閉所有有影響的應用程式然後再重新安裝

產品規格

影像感應器	300 萬像素 (210 萬像素提升)
影像解像度	1600 x 1200 像素
	2048 x 1536 像素 (軟體提升)
	網路攝錄機/ 短片: 320 x 240 像素
影像壓縮	沒有壓縮 (***)
	低壓縮 (**)
	高壓縮 (*)
	3M
影像記憶容量	(***) 14 張 1600 x 1200 像素影像
(16MB 內置記憶體)	(**) 30 張 1600 x 1200 像素影像
	(*) 60 張 1600 x 1200 像素影像
	(3M) 20 張 2048 x 1536 像素影像
	24-RGB (8 bit x 3 color)
鏡頭	5 片玻璃鏡加紅外線濾鏡
鏡頭光圈	F 2.8
焦距	9.6mm (35mm 鏡頭 : 48mm)
對焦範圍	1.5m 至無限遠
曝光	自動
曝光控制 (EV)	-1.8 至 +1.8 (每級 0.3)
快門速度	自動
變焦	四倍數碼變焦
白色平衡	自動, 日光, 陰天, 光管燈, 鎢絲燈, 夜攝
顯示器	1.5" TFT 顯示器

閃光燈	內置
自拍功能	10 秒
檔案格式	影像檔 : JPEG 短片檔 : AVI
記憶體	內置 16 Mb, 支援 128 Mb SD 記憶卡
語言	英文, 德文, 法文, 意大利文, 西班牙文, 葡萄牙文, 中文(繁體+簡體), 日文
系統需求	Windows 98SE/ME/2000/XP , MacOS 8.6 或以後
連接電腦	USB, SD 記憶卡
電源	2 枚 (AAA/LR03) 或 NiMH 充電式電池
尺寸	94 x 56 x 26 mm / 3.7 x 2.2 x 1.0 inch (W x H x D)
重量	100g / 3.5 oz

客戶服務

德國

MINOX GmbH

Walter-Zapp-Str.4

D-35578 Wetzlar, Germany

Tel : +49 (0) 6441 / 917-0

Fax : +49 (0) 6441 / 917-612

E-mail : info@minox.com

www.minox.com

備忘錄

產品保用

閣下選購的MINOX 產品是一部已通過指定品質檢測的產品。

閣下選購的產品, MINOX GmbH 公司會提供2 年的保養期, 保養期由閣下在指定零售商購買此產品生效. 售出產品要求保養前應注意以下事項:

1. 在保養期內, 本公司會免費為閣下對有問題之產品作出更換或修改. 但本公司會保留應否對問題產品作出更換之權利.
2. 以下情況會使保養期無效: 產品的損壞由不適當的操作所構成- 包括使用非MINOX 品牌的配件. 產品由未經許可的人士, 零售商或商店售賣或進行任何處理. 產品上的編號被擦去.
3. 只接受指定零售商的購買單據確定保養期有效
4. 要求保養時必須把零售商的購買單據, 問題產品及問題產品描述一併送回MINOX GmbH 公司或 MINOX 代理商.

5. 遊客在旅遊時如有需要, 可向當地的MINOX 代理商出示指定零售商的購買單據要求保養服務

德國

MINOX GmbH

Walter-Zapp-Str.4

D-35578 Wetzlar, Germany

Tel : +49 (0) 6441 / 917-0

Fax : +49 (0) 6441 / 917-612

E- mail : info@minox.com

www.minox.com