

MINOX



Mobi DV Bedienungsanleitung

Inhaltsverzeichnis

Kapitel 1: Vorsichtsmaßnahmen, Sicherheit und Einführung	Seite 3
Kapitel 2: Gerät	
2.1 Zubehörliste	Seite 4
2.2 Betriebsanleitung	Seite 6
Kapitel 3: Gerät	
3.1 Überblick	Seite 9
3.2 Beschreibung	Seite 10
3.3 Funktionen	Seite 13
Kapitel 4: Betriebsmodi	
4.1 Modus	Seite 16
4.2 Digitaler Video Camcorder (DV)	Seite 18
4.3 Digitalkamera (DSC)	Seite 23
4.4 Music Player (MP3)	Seite 28
4.5 Voice Recorder (VR)	Seite 31
4.6 Abspielmodus (PLAY)	Seite 33
4.7 Funktionseinstellung (SETUP)	Seite 35
4.8 Scheinwerfer (LIGHT)	Seite 38
Kapitel 5: Anschluss an den Computer	Seite 39
Anhang 1: Produktspezifikation und Funktionsüberblick	Seite 40
Anhang 2: Hinweise und Tipps	Seite 43

Kapitel 1: Vorsichtsmaßnahmen, Sicherheit und Einführung

Korrekte Bedienung

Verwenden Sie das Gerät bitte nur wie in diesem Handbuch beschrieben.

Lagerung

Dieses Gerät ist nicht wasserdicht. Es sollte nicht an Orten gelagert werden, an denen Temperaturen von mehr 60°C (100°F) entstehen können.

Beschädigung

Obwohl dieses Gerät robust gebaut ist, sollte es sorgfältig behandelt werden. Wenn das Gerät auf den Boden fällt, kann es kaputt gehen.

Wartung und Reparatur

Bei etwa anfallenden Reparaturen wenden Sie sich bitte an einen qualifizierten Techniker.

Anschluss an andere Geräte

Bevor Sie dieses Gerät an ein anderes Gerät anschließen, wie beispielsweise an einen PC oder an ein Notebook, lesen Sie bitte das Benutzerhandbuch und stellen Sie sicher, dass Sie die Betriebsanweisungen verstanden haben. Schließen Sie dieses Gerät bitte nicht an ein nicht kompatibles Gerät an. Der Hersteller übernimmt keine Garantien für Schäden an diesem oder an einem anderen Gerät, die durch einen fehlerhaften Anschluss entstanden sind.

Kapitel 2: Gerät

2.1 Zubehörliste

A. DV Camcorder



B. Batterie (3.7 V, aufladbare Li-Ion-Batterie)



C. USB-Verbindungskabel



D. A/V-Kabel

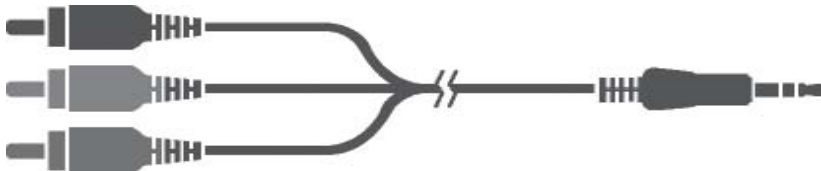

E. Ohrhörer

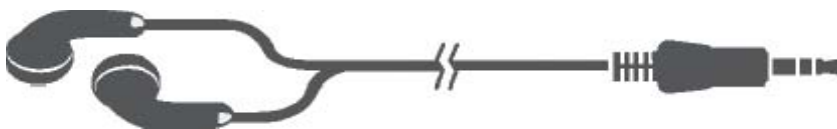

F. Netzadapter



G. Treiber-CD



H. Benutzerhandbuch

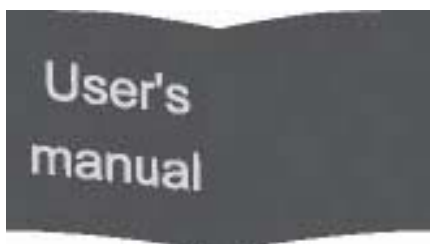

2.2 Betriebsanleitung

Batterie einsetzen/entfernen

Die Taste zur Freigabe der Batterie befindet sich an der Geräteoberseite. Drücken Sie die Taste und öffnen Sie die Abdeckung, um die Batterie einzulegen. Die Batterieseite mit dem Metallkontakt sollte nach links zeigen. Schieben Sie die Batterie mit einem Neigungswinkel von 45° in das Batteriefach. Schieben Sie die ganze Batterie in das Fach. Nachdem sich die Batterie an der richtigen Position befindet, setzen Sie die Abdeckung wieder auf das Gehäuse.

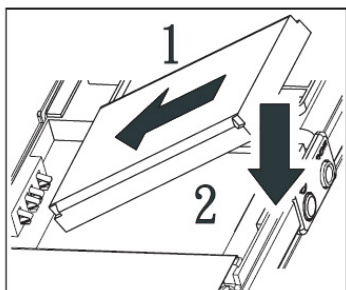

Aufladen der Batterie

Stecken Sie den Netzstecker des Adapters in die Steckdose und das USB-Ende des Adapters in den USB-Anschluss des Geräts. Während die Batterie geladen wird, leuchtet eine rote Leuchte auf; sie erlischt, sobald das Gerät vollständig geladen ist.



Laden über PC/Notebook

Die Batterie kann geladen werden, indem das Gerät über ein USB-Kabel an einen PC oder ein Notebook angeschlossen wird. Verbinden Sie das dickere Ende des Kabels mit dem USB-Anschluss des Computers, das dünnere Ende des Kabels mit dem USB-Anschluss des Geräts. Die rote Leuchte leuchtet auf, während die Batterie geladen wird; sie erlischt, sobald das Gerät vollständig aufgeladen ist.

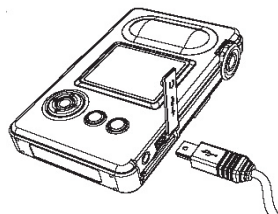

Einsetzen der Speicherkarte

Setzen Sie die SD/MMC-Karte der nachfolgenden Zeichnung entsprechend ein. Um die Speicherkarte zu entfernen, drücken Sie die Karte fest in den Einschub und lassen sie dann los. Die Karte wird aus dem Einschub ausgeworfen.

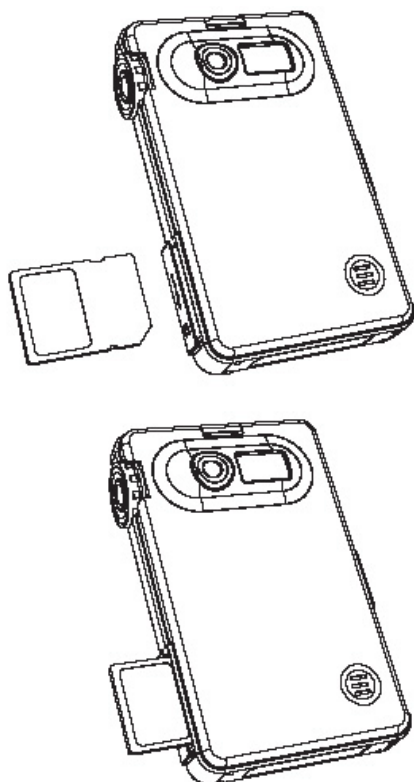

Platz für eine Ersatzspeicherkarte

Neben der in den SD-Einschub eingesteckten Speicherkarte kann unterhalb des Batteriefachs eine Ersatzkarte untergebracht werden, wie in der nachfolgenden Zeichnung gezeigt. Aufgrund des geringen Platzes kann hier nur eine dünne Karte (z.B. eine MMC-Karte) aufbewahrt werden.

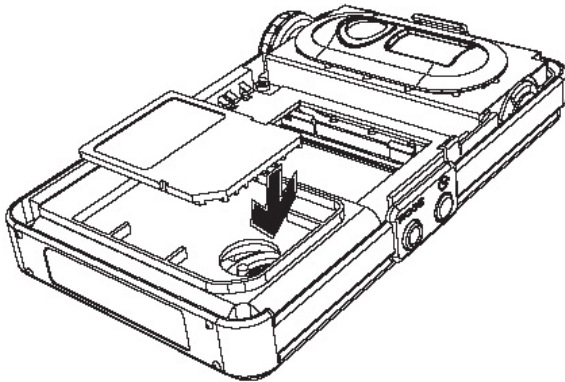

Kapitel 3: Gerät

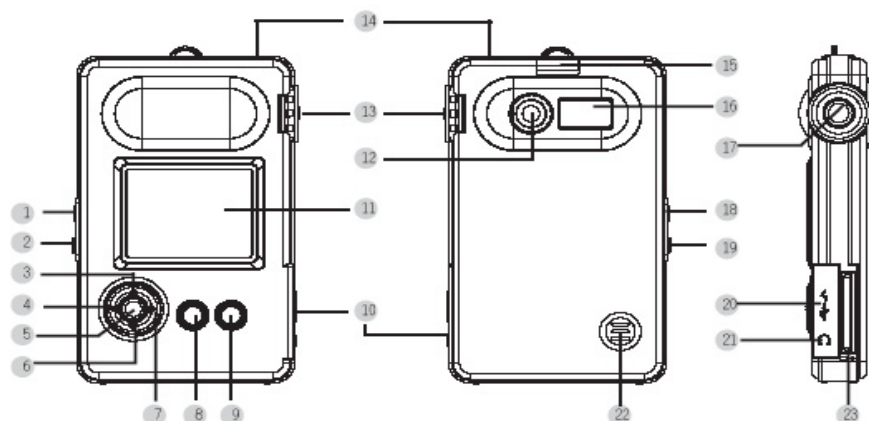

3.1 Überblick

Nr.	Beschreibung	Nr.	Beschreibung
1	Ein/Aus	13	Auslöser
2	Modus	14	Mikrophon
3	Auf	15	Freigabetaste
4	Links	16	Scheinwerfer
5	Eingabe	17	Verschluss-taste
6	Unten	18	Ein/Aus
7	Rechts	19	Modus
8	Menü	20	USB-Anschluss
9	Display (LCD an/aus)	21	Ohrhöreranschluss
10	Speicherkarteneinschub	22	Lautsprecher
11	LCD-Bildschirm	23	Speicherkarteneinschub
12	Linse		

3.2 Beschreibung

Einschalten/Ausschalten

Einschalten: Drücken Sie eine Sekunde lang die Ein/Aus-Taste. Der Bildschirm zeigt eine Startmeldung.

Ausschalten: Drücken Sie zwei Sekunden lang die Ein/Aus-Taste. Der Bildschirm wird schwarz und die LED erlischt.

Achtung! Wenn die Ein/Aus-Taste zwei Sekunden lang gedrückt wird, während Daten auf die Speicherkarte geschrieben werden, wird das Gerät ausgeschaltet, aber das Speichern wird bis zum Ende fortgesetzt. Normalerweise unterbricht das Drücken der Einschalttaste alle Aktionen und schaltet das Gerät ab.

Einschalten/Ausschalten

Modus

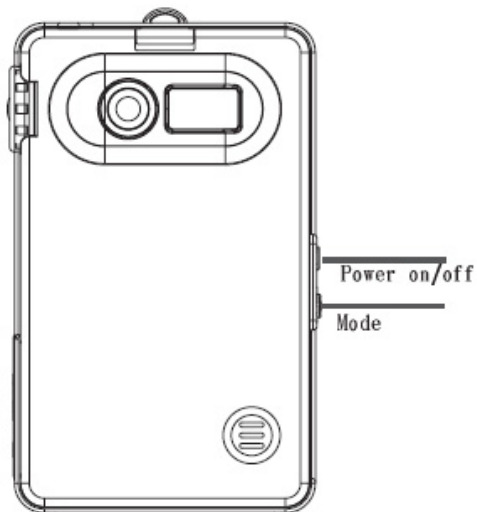

Modus

Wenn Sie die Modustaste drücken, zeigt der Camcorder 7 Optionen an:



- DV (Digitales Video)
- DSC (Digitaler Fotoapparat)
- MP3
- VR (Voice Recorder)
- Play (Abspielen)
- Setup (Einstellung)
- Light (Scheinwerfer)

Normalerweise erscheint das Menü zur Modusauswahl auf dem Bildschirm, wenn die Modustaste gedrückt wird. Verwenden Sie die Richtungstasten oder die Modustaste, um den Cursor auf die gewünschte Funktion zu bewegen, und drücken Sie die Eingabetaste, um Ihre Auswahl zu bestätigen. Während sich das Gerät in der Modusauswahl befindet, sind die Menütaste, die Displaytaste und der Auslöser deaktiviert. Während Daten geschrieben werden (Videos aufnehmen, Bilder aufnehmen oder Ton aufzeichnen), ist die Modustaste deaktiviert.

Auslöser

Alle Aufzeichnungsfunktionen dieses Geräts (Videos aufnehmen, Bilder aufnehmen, Ton aufzeichnen) werden durch Drücken des Auslösers ausgeführt. Im DV- und DSC-Modus drücken Sie den Auslöser, um die Aufnahme von Bildern zu starten.



Menütaste

Für jeden Modus der Hauptfunktionen können Sie die Menütaste drücken, um das Einstellungs Menü für diesen Modus anzuzeigen und Ihre Einstellungen auszuwählen. Drücken Sie die Menütaste ein zweites Mal, um das Einstellungs Fenster zu schließen.

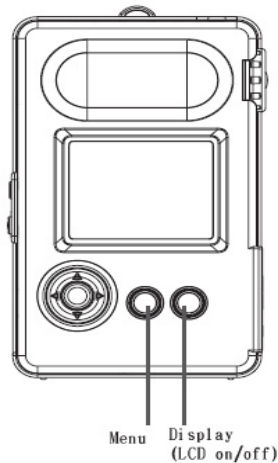

Displaytaste (LCD an/aus)

Diese Taste schaltet das LCD-Display ein/aus. Ihre wichtigste Aufgabe ist, Batteriestrom zu sparen. Während das Gerät beispielsweise im MP3-Modus Musik abspielt, kann das Display ausgeschaltet werden, um Batteriestrom zu sparen, sodass der Benutzer länger Musik hören kann.

Menu	Menü
Display (LCD on/off)	Display (LCD an/aus)







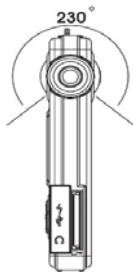





Drehbare Linse

















230°





Im DV- oder DSC-Modus kann der Benutzer die Linse drehen, um Videos oder Bilder aufzunehmen.



3.3 Funktionen

Hauptfunktionen	Beschreibung
	Batteriestatus
	DV-Modus (Digitales Video)
	DSC-Modus (Digitales Fotografieren)
	MP3 Player-Modus
	Voice Recorder-Modus
	Abspielmodus
	Blitzmodus
	Keine Speicherkarte
	Speicherkarte voll
	Speicherkartensperre
	Dateisperre
DV	
	Videoauflösung
EV	Belichtungswert
R	Verbleibende Zeit für Videoaufnahmen
	Zoomstatus
	Sonnig
	Wolkig
	Gelbes Licht
	Wolfram
1/500	Verschlusszeit
DSC	
	Bildauflösung
EV	Belichtungswert
R	Anzahl noch möglicher Bilder

	Zoomstatus
	Selbstauslöser
1/500	Verschlusszeit
	Autoblitz
	Erzwungener Blitz
	Erzwungene Blitzunterdrückung
	Sonnig
	Wolkig
	Gelbes Licht
	Wolfram
MP3	
	Abspielen
	Dateisperre
011 / 011	Anzeige Songnummer / Gesamtzahl Songs
A → B	Repeat A bis B
	Repeat für den ausgewählten Song
	Repeat für alle Songs
. . . . 12	Lautstärke
FILE 01	Dateinummer
VR	
	Aufzeichnung
	Dateisperre
ROOM : 00s	Verbleibende Aufnahmezeit
	Anzeigeleiste
FILE 01	Dateinummer

PLAY (Abspielen)	
	Abspielen
	Videodateien
	Fotodateien
	Sprachdateien
	9 Dateien angezeigtes Format

Kapitel 4: Betriebsmodi

4.1 Modus

No Memory Card – Keine Speicherkarte

Wenn sich die Speicherkarte nicht im DV Camcorder befindet oder fehlerhaft eingesetzt wurde, zeigt das System die Meldung „NO MEMORY CARD!“ (KEINE SPEICHERKARTE) an.



No Memory Space – Kein Speicherplatz

Während das System vorbereitet wird, überprüft es, wie viel Speicherplatz zur Verfügung steht. Falls der Speicher voll ist, zeigt es die Meldung „NO MEMORY SPACE!“ (KEIN SPEICHERPLATZ!) an. Wenn die Speicherkarte voll ist, wird durch das Drücken des Auslösers kein Video/Bild/Ton aufgezeichnet. Normalerweise drücken Sie die Links/Rechts-Taste, um Dateien auszuwählen, und Auf/Ab, um die Lautstärke anzupassen (es gibt 21 Lautstärkenstufen). Selbst wenn die Speicherkarte voll ist, kann der Benutzer die Eingabetaste drücken, um Dateien abzuspielen, oder die Menütaste, um die Menüfunktion aufzurufen.

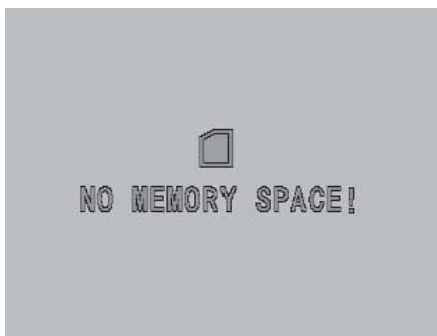

No File – Keine Datei

Falls sich nach dem Einsetzen der Speicherkarte und Aktivierung des Abspielmodus keine Datei (Video, Foto, Tondatei) auf der Speicherkarte befindet, zeigt das System die Meldung „NO FILE!“ (KEINE DATEI!) an.



Card Lock -- Kartensperre

Die SD-Karte verfügt über eine Sperrfunktion zum Schutz der Dateien. Wenn der Benutzer die SD-Karte einsetzt, während die Sperrfunktion aktiv ist, kann er keine Dateien löschen oder speichern: Das System zeigt die Meldung „CARD LOCK!“ (KARTENSPERRE) an. Um die Datei zu speichern oder zu löschen, heben Sie einfach die Sperre auf.



Low Battery – Batterie leer

Wenn die Batterie fast leer oder vollständig entladen ist, blinkt in roter Farbe „LOW BATTERY!“ (BATTERIE LEER) auf.



4.2 Digitaler Video Camcorder (DV)

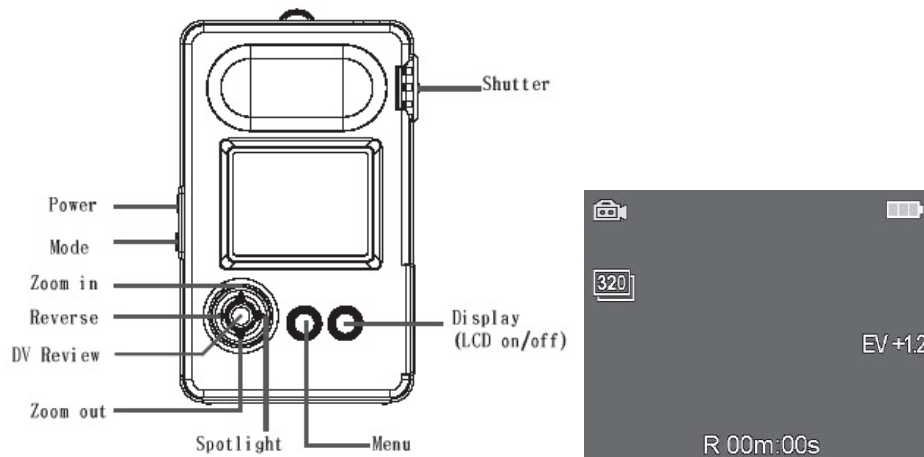

Shutter	Auslöser
Power	Ein/Aus
Mode	Modus
Zoom in	Einzoomen
Reverse	Zurück
DV Review	DV-Anzeige
Zoom out	Auszoomen
Spotlight	Scheinwerfer
Menu	Menü
Display (LCD on/off)	Display (LCD on/off)

DV Mode	DV-Modus
Video Size	Videogröße
Battery	Batterie
Exposure Value	Belichtungswert
Remaining time	Verbleibende Zeit

Videoaufzeichnung

Nach der Aktivierung des DV-Modus drehen Sie die Linse, um die Szene vorab anzusehen. Sie passen den Zoom auf dem LCD-Display mit Hilfe der Taste Auf/Ab an. Drücken Sie den Auslöser einmal, um die Aufzeichnung zu starten. Die Aufzeichnungszeit wird auf dem Bildschirm angezeigt. Drücken Sie den Auslöser erneut, um die Videoaufzeichnung zu beenden.

Video abspielen

Drücken Sie die Eingabetaste, um das aufgezeichnete Video vorab anzusehen. Drücken Sie die Taste Links/Rechts, um die vorhergehende/nächste Videoaufzeichnung anzusehen. Drücken Sie die Taste Auf/Ab, um die Lautstärke zu regeln. Im Abspielmodus drücken Sie die Ab-Taste oder den Auslöser, um zur Videoaufzeichnung zurückzugelangen.

Hinweise

**** Weißlicht-LED**

Bei Dunkelheit oder unzureichenden Lichtbedingungen kann der Benutzer die Rechts-Taste drücken, um den LED-Scheinwerfer einzuschalten. Nach der Aufzeichnung drücken Sie die Taste erneut, um den Scheinwerfer wieder auszuschalten.

**** Zoom**

Während der Videoaufzeichnung können Sie die Auf/Ab-Taste drücken, um den digitalen Zoom einzustellen. Die Auf-Taste zoomt ein, die Ab-Taste zoomt aus. Es kann maximal ein 4fach-Zoom eingestellt werden.

**** Regeln für die automatische Benennung von Videodateien**

Die mit dem Gerät aufgenommenen Videodateien werden vom System automatisch benannt, wobei laufende Nummern von „File0001.asf“ bis „File9999.asp“ vergeben werden. Die Dateinamensregeln entsprechen der Konvention des „DSF-Formats“. Alle DV-Dateien werden auf der Speicherkarte im Unterverzeichnis Root:\DCIM\100AXH10\ abgelegt. Die Inhalte dieses Verzeichnisses können Sie sich ansehen, indem Sie das Gerät über das USB-Kabel an einen Computer anschließen.

Grundlegende Einstellungen (Basis)

Die Menutaste öffnet das Menu zum Ausführen nachfolgender Einstellungen.

Belichtungswert einstellen / Menüpunkt: Aufnahme

Falls Sie bei nicht ausreichendem Licht Fotos aufnehmen wollen, drücken Sie die Rechts-Taste, um in das Untermenü zu gelangen. Passen Sie den Belichtungswert (EV) nach oben an, um die Helligkeit zu erhöhen. Setzen Sie den Wert beispielsweise von +0.3 auf +1.5. Je höher der Belichtungswert (EV) gesetzt wird, desto heller ist das Display. Bei hellem Sonnenlicht verringern Sie den Belichtungswert (EV), um die Helligkeit auf dem Display zu reduzieren. Der Belichtungswert (EV) kann in einem Bereich von -1.5 bis +1.5 eingestellt werden.

Lichtmessmethode auswählen / Menüpunkt: Belichtung

Drücken Sie die Rechts-Taste, um in das Untermenü zu gelangen. Diese Funktion soll eine bessere Belichtung während der Videoaufnahme garantieren. Im Untermenü stehen drei Lichtmessmethoden zur Auswahl: Durchschnitt, Zentral und Center. Wenn die Szene beispielsweise Rückenlicht oder hohe Kontraste aufweist, ändern Sie die Belichtung auf „Center“ (Mitte), um eine unzureichende Reflexion oder „dunkle Gesichter“ zu vermeiden. Wählen Sie die für Ihre Szene am besten geeignete Methode aus.

Anpassung der Verschlusszeit / Menüpunkt: Verschluss

Drücken Sie die Rechts-Taste, um in das Untermenü zu gelangen. Dieses Gerät unterstützt einen Verschlussauswahlmodus. Die Benutzer können die Verschlusszeit manuell setzen: Auto, 1/1000, 1/500, 1/250, 1/125, 1/60, 1/30, 1/15, 1/8. Bei der Auto-Einstellung passt sich die Verschlusszeit den Umgebungslichtbedingungen an. Ist beispielsweise das Licht nicht ausreichend, wird die Verschlusszeit automatisch reduziert.

Weißabgleich anpassen / Menüpunkt: Weißabgleich

Drücken Sie die Rechts-Taste, um in das Untermenü zu gelangen. Wählen Sie mit Hilfe der Auf/Ab-Taste einen der folgenden fünf Modi für den Weißausgleich aus: Auto, Sonnig, Bewölkt, Wolfram, Höhensonne (Gelbes Licht). Überprüfen Sie die Wirkung des ausgewählten Modus im Vorschaufenster. Diese Funktion soll die Qualität des Videos unter verschiedenen Lichtbedingungen verbessern. Passen Sie den Weißabgleich gemäß der Helligkeit und der Farbsättigung der Umgebung an. Beispiel: Die Farbsättigung einer Leuchtstofflampe unterscheidet sich von der Farbsättigung einer Glühbirne in einem Innenraum. Aus diesem Grund müssen Sie den Weißausgleich entsprechend anpassen.

Videoauflösung / Menüpunkt: Größe

Drücken Sie die Rechts-Taste, um in das Untermenü zu gelangen. Wählen Sie mit Hilfe der Auf/Ab-Taste die Videoauflösung 640x480 (VGA) oder 320x240 (QVGA) aus und drücken Sie die Eingabetaste.

Aufzeichnungsqualität ändern / Menüpunkt: Qualität

Drücken Sie die Rechts-Taste, um in das Untermenü zu gelangen. Um eine bestmögliche Aufzeichnungsqualität zu erhalten, wählen Sie „Optimal“. Damit wird jedoch aufgrund des begrenzten Speicherplatzes die verfügbare Aufzeichnungsdauer wesentlich verringert. Es ist zu empfehlen, die Einstellungen „Normal“ oder „Ökonomisch“ zu verwenden, wenn Sie sehr viele Aufzeichnungen vornehmen wollen. Eine Alternative ist die Verwendung einer größeren Speicherkarte. Es gibt fünf verschiedene Einstellungen für die Qualität: Optimal, Fein, Normal, Fundamental und Ökonomisch.

Erweiterte Einstellungen (Erweitert)

Die Menutaste öffnet das Menu zum Ausführen nachfolgender Einstellungen.

Fünf Filtereffekte / Menüpunkt: Effekt

Filter verschiedener Farben sind Standardzubehör professioneller Fotografen. In diesem Gerät werden Filtereffekte durch digitale Technologie erzielt. Sie können die Filter Ihrem ganz persönlichen Geschmack entsprechend auswählen. Möglicherweise müssen Sie ein wenig experimentieren, um sich mit den Filtereffekten vertraut zu machen. Drücken Sie die Rechts-Taste, um in das Untermenü zu gelangen. Mit der Auf/Ab-Taste wählen Sie aus fünf verschiedenen Filtereffekten aus: Text, Sepia, R-Filter, G-Filter und B-Filter. Sie sehen die Wirkung der einzelnen Filter im Vorschaufenster.

<Tipp>: Falls bei einer Nachtaufnahme nicht ausreichend viel Licht vorhanden ist, verwenden Sie die Filter, um die Helligkeit des Bildes zu erhöhen.

Drei verschiedene Bildaufnahmemodi / Menüpunkt: Spezial

Drücken Sie die Rechts-Taste, um in das Untermenü zu gelangen. Die Farbsättigung und die Verschlusszeit unterscheiden sich für die drei Aufnahmemodi. Im „Nachtmodus“ beispielsweise verwendet die automatische Einstellung den höchsten Belichtungswert und die niedrigste Verschlusszeit, um die Belichtung der Sensoren zu erhöhen. Im Modus „Sport“ wird die Verschlusszeit erhöht, um sich schnell bewegende Objekte aufnehmen zu können. Es gibt drei vordefinierte Aufnahmemodi: Normal, Sport und Nachtmodus.

Einstellung der Lichtempfindlichkeit / Menüpunkt: ISO

Drücken Sie die Rechts-Taste, um in das Untermenü zu gelangen. Es stehen vier verschiedene ISO-Einstellungen zur Auswahl: 100, 200, 400 und 800. Die ISO-Einstellung soll die Lichtempfindlichkeit des Sensors erhöhen. Mit höherem ISO-Wert wird die Lichtempfindlichkeit höher. Bei einer geringen Helligkeit bei der Videoaufzeichnung ist ein ISO-Wert von 200 oder 400 zu empfehlen, um klare Filme zu erhalten.

4.3 Digitalkamera (DSC)

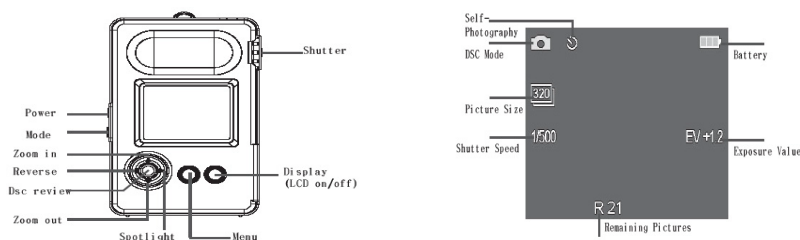

Shutter	Auslöser
Power	Ein/Aus
Mode	Modus
Zoom in	Einzoomen
Reverse	Zurück
DSC review	DSC-Anzeige
Zoom out	Auszoomen
Display (LCD on/off)	Display (LCD an/aus)
Spotlight	Scheinwerfer
Menu	Menü

Self-Photography	Selbstauslöser
DSC Mode	DSC-Modus
Picture Size	Bildgröße
Shutter Speed	Verschlusszeit
Battery	Batterie
Exposure Value	Belichtungswert
Remaining Pictures	Verbleibende Bilder

Fotos aufnehmen

Drehen Sie die Linse im DSC-Modus nach außen und wählen Sie den Aufnahmebereich mit Hilfe des LCD-Displays aus. Drücken Sie den Auslöser. Drücken Sie die Eingabetaste, um die zuletzt aufgenommenen Bilder anzusehen. Drücken Sie erneut den Auslöser, um in den Aufnahmemodus zurückzugelangen. Wechseln Sie mit Hilfe der Links/Rechts-Taste zwischen den verschiedenen Bildern, die Sie bereits aufgenommen haben.

Selbstfotografie

Drehen Sie die Linse so, dass sie auf Sie selbst zeigt, drücken Sie die Links-Taste, um das Display umzudrehen, und beginnen Sie mit dem Fotografieren.

Hinweis: Der kürzeste Aufnahmeabstand für dieses Gerät beträgt 80cm. Bei kürzeren Distanzen werden die aufgenommenen Bilder unscharf.

Blitzeinstellungen

Es gibt drei optionale Modi für den Blitz: Auto, permanenter Blitz und Blitz AUS. Die Standardeinstellung der Digitalkamera ist der Auto-Modus. Wenn beim Auto-Modus die Beleuchtung unter 760 Lux fällt, wird der Blitz automatisch aktiviert. Beim permanenten Blitzmodus wird der Blitz für jede Aufnahme aktiviert. Bei Blitz AUS wird der Blitz nicht aktiviert, wenn ein Bild aufgenommen wird. Wenn die Batterie schwach wird, wird dies auf dem Bildschirm angezeigt und der Blitz steht nicht mehr zur Verfügung.

Bevor Sie Bilder aufnehmen, richten Sie mit Hilfe der Rechts-Taste den Blitz ein. Standardmäßig erkennt die Kamera automatisch, ob der Blitz erforderlich ist. Drücken Sie die Rechts-Taste einmal, um das Einschalten den permanenten Blitz einzustellen. Drücken Sie die Rechts-Taste erneut, um den Blitz auszustellen.

Digitaler Zoom

Bei der Aufnahme von Bildern passen Sie mit der Auf/Ab-Taste das Zoomverhältnis an. Drücken Sie die Auf-Taste zum Einzoomen, die Ab-Taste zum Auszoomen. Maximal ist ein 4faches digitales Zoomen möglich.

Namensregeln beim Speichern von Dateien

Die Datei für ein aufgenommenes Bild wird unter einem Namen mit automatischer Nummerierung von FILE001.jpg bis FILE9999.jpg abgelegt. Die unter DSC gespeicherte Datei wird im Untermenü Root:\DCIM\100AXH10\ auf der Speicherkarte abgelegt.

Einstellungen im Anzeigemodus

Einzelnes Bild löschen / Menüpunkt: Löschen

Diese Funktion löscht angezeigtes Bild. Drücken Sie hierzu die Rechts-Taste um in das Untermenü zu gelangen. „Ja“ löscht das eine Bild.

Alle Bilder löschen / Menüpunkt: Alle löschen

Diese Funktion löscht alle Bilder. Drücken Sie die Rechts-Taste um in das Untermenü zu gelangen. „Ja“ löscht alle Bilder.

Bilddrehung / Menüpunkt: Drehen

Diese Funktion steht für Bilder bereit, die mit dem DSC aufgenommen werden. Sie unterstützt 4 Drehwinkel: 0°, 90°, 180° und 270°. Drücken Sie die Rechts-Taste um in das Untermenü zu gelangen. Mit der Auf/Ab-Taste können die Drehwinkel verändert werden. Eine Vorschau ist im kleinen Fenster zu sehen. Das gedrehte Bild wird automatisch als neues Bild gespeichert und überschreibt die Originaldatei nicht.

Druckeinstellung / Menüpunkt: Druckset

Dieses Gerät unterstützt das direkte Drucken über DPOF-Drucker (Digital Print Order Format). Falls Sie mit einem solchen Drucker arbeiten wollen, drücken Sie die Eingabetaste, um die Druckeinstellung „Druckset“ im Menü zu bestätigen. Wenn Sie das Drucken abbrechen wollen, gehen Sie in den Bildanzeigemodus und drücken dann die Menütaste.

Das Sperren einzelner Bilder / Menüpunkt: Sperren

Drücken Sie die Rechts-Taste um in das Untermenü zu gelangen. Mit „Ja“ sperren Sie das angezeigte Bild.

Diashow / Menüpunkt:

Drücken Sie die Rechts-Taste um in das Untermenü zu gelangen. Die Diashow startet sofort.

Grundlegende Einstellungen (Basis)

Die Menutaste öffnet das Menu zum Ausführen nachfolgender Einstellungen.

Belichtungswert einstellen / Menüpunkt: Aufnahme

Drücken Sie die Rechts-Taste, um in das Untermenü zu gelangen. Siehe DV-Funktion. Es gibt insgesamt 11 Belichtungswerte für diese Kamera, von -1.5 bis +1.5 (+1.5, +1.2, +0.9, +0.6, +0.3, 0, -0.3, -0.6, -0.9, -1.2, -1.5). Wählen Sie den für Ihre Bedürfnisse passenden Wert.

Lichtmessmethode auswählen / Menüpunkt: Belichtung

Drücken Sie die Rechts-Taste, um in das Untermenü zu gelangen. Wie bei der DV-Funktion stehen drei Lichtmessmethoden zur Auswahl: Durchschnitt, Zentral und Center. Wählen Sie mit der Auf/Ab-Taste die für Ihre Bedürfnisse am besten geeignete Methode aus.

Anpassung der Verschlusszeit / Menüpunkt: Verschluss

Drücken Sie die Rechts-Taste, um in das Untermenü zu gelangen. Dieses Gerät unterstützt einen Verschlussauswahlmodus. Die Benutzer können die Verschlusszeit manuell setzen: Auto, 1/1000, 1/500, 1/250, 1/125, 1/60, 1/30, 1/15, 1/8. Bei der Auto-Einstellung passt sich die Verschlusszeit den Umgebungslichtbedingungen an. Ist beispielsweise das Licht nicht ausreichend, wird die Verschlusszeit automatisch reduziert.

Weißabgleich anpassen / Menüpunkt: Weißabgleich

Drücken Sie die Rechts-Taste, um in das Untermenü zu gelangen. Wie die DV-Funktion unterstützt DSC fünf Einstellungen für den Weißabgleich: Auto, Sunny (Sonnig), Cloudy (Wolkig), Tungsten (Wolfram), Sun lamp (gelbes Licht). Überprüfen Sie die Wirkung des ausgewählten Modus im Vorschauenfenster.

Videoauflösung / Menüpunkt: Größe

Drücken Sie die Rechts-Taste, um in die Untermenüs zu gelangen und eine optionale Bildgröße auszuwählen. Es gibt 7 optionale Bildauflösungen: 320x240, 640x480, 800x600, 1280x960, 1600x1200, 2048x1536, 2304x1725. Je höher dieser Wert ist, desto besser ist die Bildauflösung, d.h. desto mehr Pixel werden gespeichert und desto mehr Speicherplatz benötigen Sie. Wählen Sie mit Hilfe der Auf/Ab-Taste die benötigte Bildgröße aus und drücken Sie die Eingabetaste, um Ihre Auswahl zu bestätigen. Für ein normales Foto von 9x13 verwenden Sie am besten eine Auflösung von 1600x1200, um gute Bilder zu erhalten.

Aufzeichnungsqualität ändern / Menüpunkt: Qualität

Drücken Sie die Rechts-Taste, um in das Untermenü zu gelangen. Es gibt drei Arten von JPEG-Komprimierungsqualitäten: Fein, Normal und Fundamental (Grundeinstellung).

Erweiterte Einstellungen (Erweitert)

Die Menutaste öffnet das Menu zum Ausführen nachfolgender Einstellungen.

Fünf Filtereffekte / Menupunkt: Effekt

Drücken Sie die Rechts-Taste, um in das Untermenü zu gelangen. Wie bei der DV-Funktion gibt es fünf verschiedene Filtereffekte für DSC: Text, Sepia, R-Filter, G-Filter und B-Filter. Sie sehen die Wirkung der einzelnen Filter im Vorschauenfenster.

Einstellung der Lichtempfindlichkeit / Menupunkt: ISO

Drücken Sie die Rechts-Taste, um in das Untermenü zu gelangen. Es stehen vier verschiedene ISO-Einstellungen zur Auswahl: 100, 200, 400 und 800. Die ISO-Einstellung soll die Lichtempfindlichkeit des Sensors erhöhen. Mit höherem ISO-Wert wird die Lichtempfindlichkeit höher. Bei einer geringen Helligkeit bei der Videoaufzeichnung ist ein ISO-Wert von 200 oder 400 zu empfehlen, um scharfe Bilder zu erhalten.

Burst-Einstellung / Menupunkt: Signalfolge

Sie haben bei dieser Einstellung die Möglichkeit 2 schnell aufeinander folgende Bildaufnahmen bei gedrücktem Auslöser aufzunehmen. Drücken Sie die Rechts-Taste, um in das Untermenü zu gelangen. Wählen Sie „AUS“ oder „2“. Für dieses Gerät werden maximal zwei Burst-Aufnahmen unterstützt.

Bitte beachten Sie, dass für diese Funktion der „Blitz AUS“ eingestellt sein muss, und die Bildauflösung nicht höher als 1600 x 1200 sein darf.

Selbstausslöser (10 Sekunden Verzögerung) / Menupunkt: Timer

Drücken Sie die Rechts-Taste und die Auf/Ab-Taste, um An/Aus auszuwählen.

Mit Hilfe dieses Funktionsmenüs können Sie eine 10 Sekunden dauernde Verzögerung für den Selbstausslöser einstellen. Nach dieser Einstellung wartet die Kamera nach Drücken des Auslösers 10 Sekunden, bis sie ein Bild aufnimmt.

Das Datum auf einem Bild anzeigen / Menupunkt: Datumst.

Drücken Sie die Rechts-Taste, um in das Untermenü zu gelangen. Verwenden Sie die Auf/Ab-Taste, um An/Aus auszuwählen und drücken Sie zur Bestätigung die Eingabetaste.

4.4 Music Player (MP3)

A → B repeat	A → B Repeat
Power	Ein/Aus
Mode	Modus
Volume up	Lautstärke +
Previous File	Vorherige Datei
Play/Pause	Abspielen/Pause
Volume Down	Lautstärke -
Next File	Nächste Datei
Menu	Menü
Display (LCD on/off)	Display (LCD an/aus)

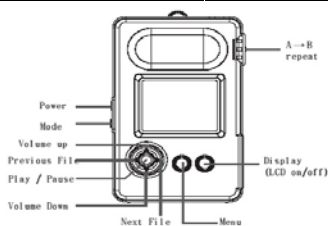

MP3 Mode	MP3-Modus
5 Way Function Key	5fach-Funktionstaste
Menu	Menü
LCD on/off	LCD an/aus
Volume	Lautstärke
Displayed song number/Total Songs	Anzeige Aktueller Song/Alle Songs
Battery	Batterie
File Number	Dateinummer
Time	Zeit
Repeat the selected Song	Wiederholung ausgewählter Song
A → B Repeat	A → B Wiederholung

Musik auf der Speicherkarte speichern

Wenden Sie eine Karten-Recorder-Funktion oder eine USB-Verbindung an, um MP3-Dateien auf der Speicherkarte abzulegen. Beachten Sie, dass die Musik unter dem Verzeichnis \\DC1M\100AXH10\ abgelegt werden sollte.

Unterstützte Musikformate

Dieses Gerät unterstützt nur Musik im *.MP3-Format.

Musik abspielen

Nach dem Wechsel in den MP3-Modus drücken Sie die Links/Rechts-Taste, um die zu spielenden Songs auszuwählen, und die Auf/Ab-Taste, um die Lautstärke zu regeln. Drücken Sie die Eingabetaste, um die ausgewählten Songs abzuspielen, und drücken Sie die Eingabetaste erneut, um das Abspielen zu unterbrechen. Falls sich auf der Speicherkarte keine MP3-Datei befindet, wird die Meldung „No File“ (Keine Datei) auf dem Display ausgegeben. Passen Sie mit der Auf/Ab-Taste die Lautstärke an. Es gibt insgesamt 21 Lautstärkenstufen, von Lautlos bis Maximum. Wenn auf der Speicherkarte MP3-Dateien zur Verfügung stehen, zeigt das Display den sequentiellen Dateinamen FILE0001 oder FILE0002 an.

A → B Automatisches Speichern und wiederholtes Abspielen (Repeat)

Wie ein Sprachlerngerät unterstützt dieses Gerät Funktionen zum automatischen Speichern und wiederholten Abspielen. Die Taste für das automatische Wiederholen (Repeat) speichert automatisch den Bereich, der zwischen dem zweimaligem Drücken dieser Taste abgespielt wird. Um das automatische Wiederholen zu beenden, drücken Sie erneut die Repeat-Taste. Sie gelangen zurück zum normalen Abspielen.

Grundlegende Einstellungen (Basis)

Auswahl des Abspielmodus / Menüpunkt: Wiedergabe

Drücken Sie die Rechts-Taste, um in das Untermenü zu gelangen. Es werden drei Modi unterstützt: Normal, Wiederh. 1 (Einen wiederholen) und Alle wdh. (Alle Wiederholen).

Musikdatei löschen / Menüpunkt: Löschen

Drücken Sie die Rechts-Taste, um in das Untermenü zu gelangen. Mit „Ja“ löschen Sie die ausgewählte MP3-Datei von der aktuellen Speicherkarte.

Alle Musikdateien löschen / Menüpunkt: Alle löschen

Drücken Sie die Rechts-Taste, um in das Untermenü zu gelangen. Mit „Ja“ löschen Sie alle MP3-Dateien von der aktuellen Speicherkarte.

Dateisperre / Menüpunkt: Sperren

Drücken Sie die Rechts-Taste, um in das Untermenü zu gelangen. Diese Einstellung soll verhindern, dass eine Musikdatei versehentlich gelöscht wird. Um die gesperrte Datei zu löschen, heben Sie die Dateisperre auf.

4.5 Digitaler Voice-Recorder (VR)

Recording	Aufzeichnen
Power	Ein/Aus
Mode	Modus
Volume up	Lautstärke +
Previous File	Vorherige Datei
Play/Pause	Abspielen/Pause
Volume Down	Lautstärke -
Next File	Nächste Datei
Menu	Menü
Display (LCD on/off)	Display (LCD an/aus)

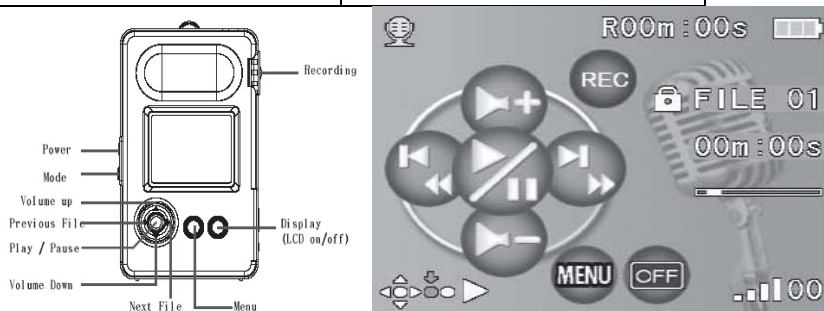

VR Mode	Voice Recorder-Modus
5 Way Function Key	5fach-Funktionstaste
Menu	Menü
LCD on/off	LCD an/aus
Volume	Lautstärke
Displaying Bar	Anzeigeleiste
Battery	Batterie
File Number	Dateinummer
Time	Zeit
Recording	Aufzeichnung
Remaining time to record	Verbleibende Aufnahmezeit

Sprachaufzeichnung

Nach der Aktivierung der Sprachaufzeichnungsfunktion überprüft das System automatisch, ob eine bereits aufgezeichnete Sprachdatei vorhanden ist. Drücken Sie für die Sprachaufzeichnung den Auslöser, um die Aufzeichnung zu beginnen, und noch einmal, um die Aufzeichnung zu beenden. Passen Sie die Lautstärke mit Hilfe der Taste Auf/Ab an. Das automatische Wiederholen kann ebenfalls mit der Auf/Ab-Taste aktiviert werden.

Aufgezeichnete Dateien abspielen

Drücken Sie die Eingabetaste, um in den Wiedergabemodus zu wechseln. Drücken Sie die Eingabetaste erneut, um das Abspielen zu beginnen, und noch einmal, um das Abspielen zu unterbrechen.

Grundlegende Einstellungen (Basis)

Einstellung Aufzeichnungsqualität / Menüpunkt: Qualität

Drücken Sie die Rechts-Taste, um in das Untermenü zu gelangen. Es stehen 5 Aufnahmequalitäten zur Verfügung: 8kHz, 16kHz, 32kHz, 44.1kHz, 48kHz.

Dateien löschen / Menüpunkt: Löschen

Drücken Sie die Rechts-Taste, um „Ja“ oder „Nein“ auszuwählen. Die aufgezeichnete Datei kann gegebenenfalls ausgewählt und gelöscht werden.

Alles löschen / Menüpunkt: Alle lösch

Drücken Sie die Rechts-Taste, um „Ja“ oder „Nein“ auszuwählen. Mit „Ja“ löschen Sie alle aufgezeichneten Sprachdateien.

Dateisperre / Menüpunkt: Sperren

Drücken Sie die Rechts-Taste, um die ausgewählte Datei zu sperren.

4.6 PLAY – Abspielmodus

Recording	Aufzeichnen
Power	Ein/Aus
Mode	Modus
Volume up	Lautstärke +
Previous File	Vorherige Datei
Play/Pause	Abspielen/Pause
Volume Down	Lautstärke -
Next File	Nächste Datei
Menu	Menü
Display (LCD on/off)	Display (LCD an/aus)

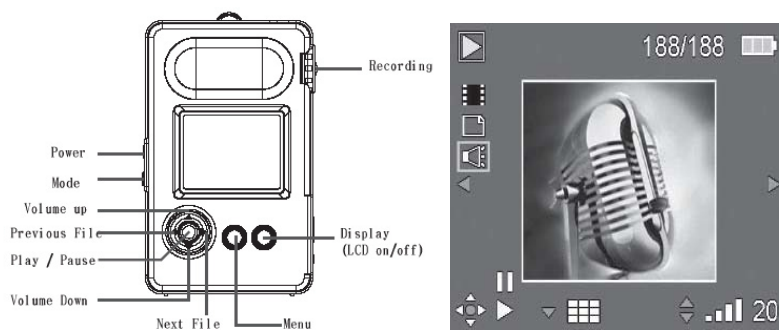

Play Mode	Abspielmodus
Video	Video
Picture	Bild
Voice	Sprache
Previous File	Vorherige Datei
Play/Pause	Abspielen/Pause
9-files displayed format	9-Dateien angezeigtes Format
Number of File/All Files	Dateinummer/Alle Dateien
Battery	Batterie
Next file	Nächste Datei
Volume	Lautstärke

Alle Typen aufgezeichneter Mediadateien abspielen

Mit Hilfe dieser integrierten Funktion können drei Formate abgespielt werden: Sprachdatei, Videodatei und Bilddatei. Mit der Links/Rechts-Taste wechseln Sie zwischen den verschiedenen Dateien. Um eine Datei beliebigen Formats abzuspielen, drücken Sie die Eingabetaste. Um das Abspielen zu beenden, drücken Sie erneut die Eingabetaste.

Menüeinstellungen

Eine Datei löschen / Menüpunkt: Löschen

Sie können Multimediadateien auswählen und löschen.

Alle Dateien löschen / Menüpunkt: Alle löschen

Sie können alle vorhandenen Multimediadateien löschen.

Dateisperre / Menüpunkt: Sperren

Drücken Sie die Rechts-Taste, um in das Untermenü zu gelangen. Diese Funktion sperrt eine ausgewählte Multimediadatei, sodass diese nicht versehentlich gelöscht werden kann. Um gesperrte Multimediadateien zu löschen, aktivieren Sie diese Funktion und heben die Dateisperre auf.

Bilddrehung / Menüpunkt: Drehen

Diese Funktion steht für mit DSC aufgenommene Bilder zur Verfügung. Sie unterstützt 4 Drehwinkel: 0°, 90°, 180° und 270°. Gehen Sie in den Bildanzeigemodus und drücken Sie die Menütaste, um die Einstellung vorzunehmen. Das gedrehte Bild wird automatisch als neues Bild gespeichert und überschreibt nicht die Originaldatei.

Druckeinstellung / Menüpunkt: Druckset

Dieses Gerät unterstützt das direkte Drucken über DPOF-Drucker (Digital Print Order Format). Falls Sie mit einem solchen Drucker drucken wollen, drücken Sie die Eingabetaste, um die Druckeinstellung im Menü mit „Ja“ zu bestätigen. Wenn Sie das Drucken abrechnen wollen, gehen Sie in den Bildanzeigemodus und drücken dann die Menütaste.

Kategorie der abgespielten Datei / Menüpunkt: Kategorie

Drücken Sie die Rechts-Taste, um in das Untermenü zu gelangen. Mit dieser Funktion können Sie die Kategoriedateien auswählen. Sie können auswählen aus den Kategorien: Alle, Film (DV), Bild (DCR) und Stimme (VR).

4.7 Funktionseinstellung (Setup)

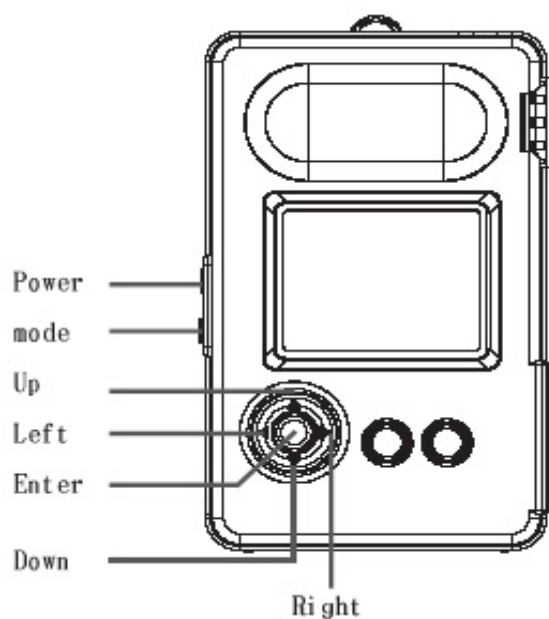

Power	Ein/Aus
Mode	Modus
Up	Auf
Left	Links
Enter	Eingabe
Down	Ab
Right	Rechts

Tastenton

Auswahlmöglichkeiten sind Ein/Aus. Standardeinstellung ist „Ein“.

Systemdatum einstellen / Datum

Mit der Auf/Ab-Taste wählen Sie Ihr bevorzugtes Datumsformat aus. Mit der Rechts-Taste gelangen Sie in die zu ändernden Felder. Änderungen werden mit der Auf/Ab-Taste vorgenommen. Ihre Eingabe bestätigen Sie mit der Eingabetaste.

Systemzeit einstellen

Verwenden Sie die Auf/Ab-Taste im oberen Bereich, um AM oder PM einzustellen. Mit der Rechts-Taste gelangen Sie in die zu ändernden Felder. Änderungen werden mit der Auf/Ab-Taste vorgenommen. Ihre Eingabe bestätigen Sie mit der Eingabetaste.

TV Signal Ausgabety

Dieses Gerät unterstützt NTSC und PAL TV-Ausgabe. Der Systemstandardwert ist NTSC.

Frequenz der Umgebungslichtanpassung (Flackerfrequenz)

Um zu vermeiden, dass die über DV und DSC aufgenommenen Bilder mit der Frequenz von Leuchtstoffröhren flimmern, unterstützt dieses Gerät zwei Einstellungen für die Flackerfrequenzen von Lichtquellen: 50Hz und 60Hz. Der Systemstandardwert beträgt 60Hz.

Hinweis: Das Flackern, das durch direkte Aufnahme gegen eine Lichtquelle verursacht wird, kann nicht entfernt werden.

Sprachauswahl

Für dieses Gerät stehen verschiedene Sprachoberflächen zur Verfügung.

Dia Option

Sie wählen mit dieser Funktion die Zeit zwischen zwei Bildern bei der Dia-Show.

Einstellung der automatischen Abschaltzeit (Auto Aus)

Das System unterstützt fünf Arten der Abschalteneinstellung: Aus, nach 1 Minute, nach 2 Minuten, nach 3 Minuten und nach 5 Minuten. Der Systemstandardwert beträgt 3 Minuten.

LCD Schwarzlicht-Helligkeitsanpassung

Um Batteriestrom zu sparen, können die Benutzer die LCD-Helligkeit anpassen. Es gibt vier Einstellungen: Auto, Minimum, Medium, Maximum. Minimum ist die dunkelste Einstellung. Maximum ist die hellste Einstellung. Der Systemstandardwert ist Medium.

Formatieren der Speicherkarte (Format)

Um sicherzustellen, dass Ihre Speicherkarte korrekt funktioniert, empfehlen wir Ihnen, sie bei der ersten Verwendung zu formatieren. Das folgende Fenster erscheint, wenn Sie Ihre SD-Karte einsetzen. Wählen Sie „Ja“, um Ihre Karte zu formatieren.

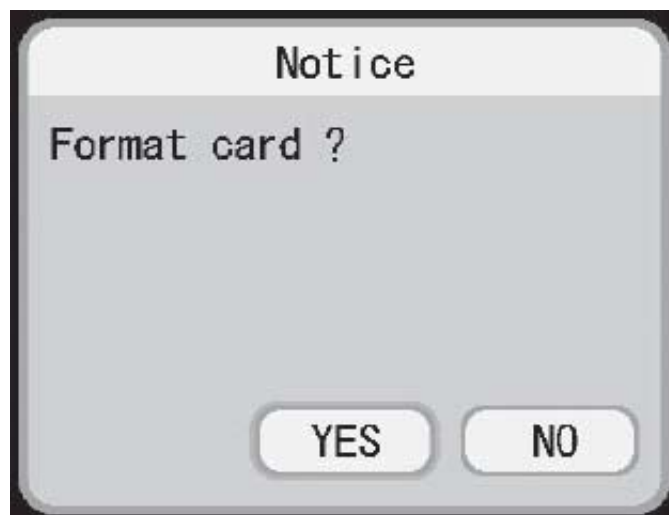

Notice	Hinweis
Format card?	Karte formatieren
YES	JA
NO	NEIN

Standardwerte verwenden (Vorgabe)

Falls Sie das System durch benutzerdefinierte Einstellungen in einen nicht betriebsfähigen Zustand gebracht haben, können Sie die Standardwerte wiederherstellen.

Systemversion

Nachdem Sie die Bestätigungstaste gedrückt haben, wird die Version der aktuellen Software angezeigt. Diese Funktion stellt Service-Informationen für den Händler bereit.

4.8 Scheinwerfer

Diese Scheinwerferfunktion unterstützt drei Intensitäten. Die Standardhelligkeit ist die schwächste Einstellung. Drücken Sie die Auf-Taste, um die Helligkeit zu erhöhen. Drücken Sie die Eingabetaste, um den Scheinwerfer auszuschalten.

Kapitel 5: Anschluss an den Computer

Um das Gerät zu laden, schließen Sie das USB-Kabel an Ihren Computer an. Schalten Sie den Computer an und gehen Sie in den „Arbeitsplatz“, um den Austauschdatenträger zu finden. Klicken Sie mit der Maus auf den zugehörigen Eintrag. Sie sehen den Ordner DCIM und das Unterverzeichnis \\DCIM\100AXH10\\. Dieser Dateiordner enthält alle vom Benutzer angelegten Dateien, wie beispielsweise Video, Bilder, Sprachdateien usw.



Die oben gezeigte Meldung wird auf dem Bildschirm ausgegeben, wenn das Gerät über das USB-Kabel an den PC angeschlossen ist. Jetzt kann das Gerät wie ein normaler Datenträger verwendet werden, und der Inhalt der Speicherkarte kann direkt gelesen werden. In der Zwischenzeit wird das Gerät über das USB-Kabel aufgeladen.

Anhang 1: Produktspezifikationen

Produktfunktionen		
1. DV CAMCORDER	2. DSC	3. MP3 PLAYER
4. VOICE RECORDER	5. SPOTLIGHT	6. SD/MMC-KARTENLESER
Technische Daten		
Auflösung	4 Megapixel (mit Image Enhance-Technologie)	
Bildsensor	1/2" CMOS (2 Megapixel)	
Linse	.1 5G / fest	
Fokusbereich	FL=8.6mm, 0.8m ~ Unendlich	
Blendenbereich	.2 F=1:3.5	
Drehbare Linse	230° Drehwinkel	
Bildauflösung	2304x728 / 2048x1536 (Hardware-Interpolation) 1600x1200 / 1280x960 / 800x600 / 640x480 / 320x240	
Videoauflösung	640x80 (VGA) / Max 15 fps 320x240 (CIF) / Max 30 fps	
Zoom	4fach digitaler Zoom	
LCD-Display	1.5" LTPS (Low Temperature Poly Silicon) TFT LCD 120K Pixel (502*240 Pixel)	
Spotlight (Blitz)	Eingebaute Weißlicht-LED (10 Birnen) DSC-Modus: 3 Modi unterstützt (AUTO / AN / AUS) DV-Modus: 2 Modi unterstützt (AN / AUS)	
Weißausgleich	5 Modi für DV & DSC (AUTO / SONNIG / BEWÖLKT / WOLFRAM / HÖHENSONNE)	
Lichtmesser	5 Modi für DV & DSC (Durchschnitt / Zentral / Center)	
Belichtungssteuerung	EV -1.5 ~ +1.5 (0.3EV/Schritt)	

DSC-Qualität	JPEG : FEIN, NORMAL, FUNDAMENTAL (BASIC)
DV-Qualität	MPEG4 : OPTIMAL, FEIN, NORMAL, FUNDAMENTAL, ÖKONOMISCH
DV Spezial	3 Modi für DV (NORMAL / SPORT / NACHTMODUS)
ISO	3 Modi für DSC ISO 100 / 200 / 400
Verschlussgeschwindigkeit	2 Modi für DSC (AUTO / MANUELL (1/1000 bis 1/2 s) (1/1000,1/500,1/250,1/125,1/60,1/30,1/15,1/8,1/4,1/2s)
Effekt	6 Modi für DV & DSC (Kein , Text , Sepia , R-Filter , G-Filter , B-Filter)
Timer	10 Sekunden
Burst	Signalfolge: 2 Bilder
Anschluss	Mini USB/Video Out + Kopfhöreranschluss / Lautsprecher / MIC
Videoausgang	TV Out (NTSC / PAL)
Drucken	Unterstützt DPOF(Digital Print Order Format)
Spracheinstellungen	Englisch, Französisch, Deutsch, Spanisch, Italienisch, Portugisisch
Weitere Funktionen	1. MP3 : A-B Wiederholung 2. Stromabschaltung 3. Dateisperre
Speichermedien	SD / MMC Card bis 512 MB
Dateiformat	JPEG(EXIF 2.2) / ASF(MPEG4) / WAV / MP3
Leistungsspezifikationen	
Batterie	Aufladbare Li-Ion-Batterie (3.7V / 780mAh) (NOKIA 7210/BLD-3 Batterie)
Ladung	über Netzadapter 5V, 500mA und USB-Kabel

Produktgröße	
Gewicht	87 g
Länge	103 mm
Breite	62 mm
Tiefe	16 mm (Rumpf) / 23 mm (mit Linse)

Anhang 2: Hinweise und Tipps

- 1> Wenn Sie das Gerät nicht einschalten können, ist vielleicht die Batterie zu schwach. Laden Sie die Batterie mit Hilfe des Netzkabels oder USB-Kabels auf oder tauschen Sie die Batterie aus.
- 2> Die Batterie ist vollständig aufgeladen, wenn beim Laden die rote LED eine Sekunde aufblinkt und dann erlischt.
- 3> Wenn Sie die SD/MMC-Karte nach dem Einsetzen nicht nutzen können, überprüfen Sie folgendes:
 1. Falls die SD/MMC-Karte beschädigt ist, tauschen Sie sie gegen eine neue aus. Die meisten Probleme entstehen durch einen defekten Controller-Chip in der SD-Karte.
 2. Falls die Datei auf der SD/MMC-Karte beschädigt ist, gehen Sie in den Einstellungsmodus (Setup Modus) → „Format“ auswählen und formatieren Sie die SD/MMC
- 4> Wenn Sie die externe Festplatte nicht nutzen können, nachdem sie an den PC angeschlossen wurde, überprüfen Sie folgendes:
 1. Weil Windows 98 keine MassStorage-Unterstützung bietet, ist es erforderlich, den auf der Win 98 CD zu diesem Produkt bereitgestellten Treiber zu installieren.
 2. Überprüfen Sie im Geräte-Manager auf dem PC, ob USB korrekt angeschlossen ist.
- 5> Wenn die ASF Mpeg4-Datei auf dem PC nicht abgespielt werden kann, überprüfen Sie Ihr PC-System anhand der folgenden Anweisungen:
 1. Falls die Version des Microsoft MediaPlayers zu alt ist (8 Jahre und älter), starten Sie Ihre MediaPlayer-Anwendung, während Sie mit dem Internet verbunden sind. Diese Software installiert automatisch das Programmmodul, das ASF Mpeg4 unterstützt.
 2. Besuchen Sie die Website von Microsoft unter www.microsoft.com, um einen Upgrade des MediaPlayers herunterzuladen.

- 6> Mit den Lese/Schreib-Funktionen für die Speicherkarte kann dieses Gerät auch als externer Speicher für Ihren PC eingesetzt werden.
- 7> Wenn Sie dieses Gerät zum ersten Mal benutzen und die Batterien nicht aufladen können, überprüfen Sie, ob die Batterien korrekt eingesetzt sind. Wir empfehlen Ihnen, die Batterien mindestens 2 Stunden zu laden, um eine vollständig geladene Batterie sicherzustellen.
- 8> Nachdem Sie die Batterie geladen oder dieses Gerät 30 Minuten lang genutzt haben, wird das Gerät warm, wobei es sich um ein normales Symptom beim Laden handelt.
- 9> Wenn die LCD-Anzeige blinkt, während das Gerät eingeschaltet ist, ist die Batterie schwach. Laden Sie die Batterie oder tauschen Sie sie aus.
- 10> Falls Sie einen DV-Film mit VGA-Auflösung aufnehmen, verwenden Sie eine SD-Hochgeschwindigkeitskarte oder eine MMC-Karte, weil VGA-Daten sehr umfangreich sind und das alte Modell der SD-Karte einen Mosaikeffekt verursachen kann, wenn die Speichergeschwindigkeit nicht ausreichend ist.
- 11> Wenn Sie Bilder in einer dunklen Umgebung aufnehmen, können Sie den Modus für die Nachtaufnahme verwenden und die Verschlusszeit manuell auf 1/2 Sekunde setzen, so dass dieses Gerät bei 1 Lux ein klares Bild zeigt.
- 12> In Umgebungen mit starkem Sonnenlicht oder gelbem Innenraumlicht können Sie die Verschlusszeit, die Belichtungsdauer und den Weißabgleich manuell ändern, um einen optimalen Film zu erhalten.
- 13> Das Batteriefach ist feststehend verschlossen, damit die Batterie nicht heraus fällt. Dieses Gerät verwendet deshalb eine Batterie-Ganzabdeckung.
- 14> Zusammen mit diesem Gerät erhalten Sie eine hochqualitative Batterie. Wenn Sie eine neue Batterie kaufen, empfehlen wir Ihnen, eine Batterie mit derselben Spezifikation zu kaufen, um den korrekten Betrieb des Geräts zu gewährleisten. Außerdem empfehlen wir Ihnen, kein billiges Ladegerät für diese Batterie zu verwenden, weil dieses möglicherweise nicht gegen Überladen geschützt ist, wodurch die Lebensdauer der Batterie sinkt.
- 15> Das Öffnen des Gehäuses ist nicht erlaubt. Falls Sie das Gehäuse öffnen, verfällt die Garantie. Wenden Sie keine Gewalt an, um die Linse über den Haltepunkt hinaus zu drehen. Auf diese Weise beschädigen Sie das Gerät und die Garantie erlischt.
- 16> Wenn Sie das USB-Kabel für die Verbindung mit dem PC nutzen und das USB-Kabel bei der Datenübertragung wiederholt ausstecken, kann dies zum Absturz Ihres Computers führen.
- 17> Wenn Sie Bilder in Innenräumen aufnehmen und diese Bilder einen wellenförmigen Schatten aufweisen, passen Sie die Einstellung wie folgt an:
Umgebungslichtfrequenz: 60Hz → Verschlusszeit sollte kleiner/gleich 1/125 s sein.
Umgebungslichtfrequenz: 50Hz → Verschlusszeit sollte kleiner/gleich 1/100 s sein.



1) DV	DV
2) DSC	DSC
3) MP3 Player	MP3 Player
4) Voice Recorder	Voice Recorder
5) Play Mode	Abspielmodus
6) Setup	Einstellungen
7) Spotlight	Scheinwerfer

Änderungen in Konstruktion und Ausführung vorbehalten.
Die Marke MINOX ist eine eingetragene Marke der MINOX GmbH, Wetzlar.

MINOX GmbH

Walter-Zapp-Str. 4

D - 35578 Wetzlar, Germany

Tel.: +49 (0) 6441 / 917-0

Fax: +49 (0) 6441 / 917-612

e-mail: info@minox.com

www.minox.com